

GEDORE

CATÁLOGO DE PRODUTOS



STEEL CHANDLER

OIL & GAS

REVENDEDOR AUTORIZADO



(21) 98715-3906



comercial@steelchandler.com



www.steelchandler.com

Rua Irani, Número 25 (Galpão), Penha - Rio de Janeiro, CEP: 21020-200

A GEDORE que o mercado conhece é uma empresa multinacional com tradição em ferramentas de altíssima qualidade e durabilidade para a indústria, que se consagrou numa marca forte e consistente, inspirando paixão e confiança nos profissionais de mais de 70 países em todos os continentes.

Esta marca completou 100 anos em 2019! 100 anos em que participou na construção do mundo que conhecemos hoje... influenciando pessoas, histórias e vidas nesta busca pela evolução constante. São 100 anos de comprometimento em entender o usuário e satisfazer às suas necessidades. Fiel a este compromisso, a GEDORE não se permite parar no tempo e, por isso, segue reinventando: levando toda a sua expertise e tradicional excelência para além do usuário industrial, de forma que todas as pessoas que usam algum tipo de ferramenta tenham acesso a sua GEDORE.

Neste contexto, em 2018 nasceu a nossa nova linha GEDORE red, desenvolvida de forma global para levar os 100 anos de experiência e know-how em ferramentas a todas as oficinas de manutenção e reparo do mundo, sejam de profissionais ou de aficionados por ferramentas, adequando de maneira inteligente as especificações técnicas, exigências normativas e de desempenho às necessidades e expectativas deste novo mercado.

Para os próximos anos a GEDORE consolida o fato de ser uma marca forte com três linhas, buscando atender a novos usuários, como o hobbista que utiliza ferramentas em reparos do dia a dia ou para exercer algum hobby. **Afinal, ferramentas fazem história. Ferramentas fazem parte da sua história.**

Pensando nos próximos 100 anos, a GEDORE vem cada vez mais preocupando-se com a sustentabilidade e com o futuro que deseja deixar. Por isso, foram realizados estudos para identificar de que forma a empresa poderia contribuir para minimizar o impacto ambiental. Parte desta análise apontou para uma redução no consumo de papel em impressos. Desta forma, além de reduzir a gramatura de catálogos e folders, os formatos foram readequados de maneira a contribuir para uma menor quantidade de material e, portanto, menor produção de resíduos. Adicionalmente, ainda houve um ganho em ergonomia, uma vez que essa redução afetou também o peso final dos catálogos e resultou em mais facilidade no manuseio para o usuário.

Este catálogo é a mais recente publicação da Ferramentas GEDORE do Brasil S.A.

As imagens e dados técnicos constantes nesta edição refletem a realidade atual dos produtos apresentados. Por se tratar de um projeto global, nem todos os itens constantes em imagens no catálogo GEDORE red estão disponíveis no portfólio brasileiro. Tendo em vista o compromisso com a evolução técnica de suas ferramentas, a Ferramentas GEDORE se reserva o direito de, a qualquer momento, alterar aspecto, dimensões (sempre em "mm", quando não existe outra indicação), pesos e outras propriedades, bem como de cancelar a produção de artigos sem que isso justifique qualquer sanção legal para a Empresa. A GEDORE fornece apenas dicas de utilização e segurança. De forma alguma, as informações aqui descritas substituem quaisquer prescrições legais ou de associações profissionais nacionais e internacionais.

FERRAMENTAS GEDORE DO BRASIL S.A.
Rua Vicentina Maria Fidélis, 275 - Vicentina
93025-340 - São Leopoldo - RS - BRASIL
T +55 51 3589-9200
gedore@gedore.com.br
www.gedore.com.br

GEDORE one brand, three strong lines
gedore · gedored · gedoresolid

100TH
ANNIVERSARY
1919 - 2019

GEDORE 
FERRAMENTAS PARA A VIDA



Empenhados de corpo e alma.

GEDORE red é sinônimo de ferramentas profissionais de alta qualidade com foco no essencial e ideias inovadoras.

Como linha de produtos da marca GEDORE definimos os mais elevados requisitos para o nosso trabalho. A variedade de produtos da GEDORE red destaca-se pela funcionalidade, ergonomia e durabilidade. Os elevados padrões dos produtos, cuja base é a promessa de qualidade GEDORE, formam a linha vermelha.

Com base nos nossos quase 100 anos de experiência, aliados à competência, paixão e proximidade com o cliente, desenvolvemos ferramentas com elevado valor utilitário, que permitem um trabalho seguro e preciso.

Entendemos as ferramentas, somos autênticos e estamos empenhados de corpo e alma. Seja para uso privado ou profissional – atendemos os nossos clientes de igual para igual. Estamos ao seu lado, de forma direta e genuína, com soluções inteligentes para os seus projetos.

Com os nossos produtos sofisticados e o nosso desejo constante de melhorar, vivemos e amamos o nosso trabalho até ao mais ínfimo pormenor. É isto que faz da GEDORE o parceiro ideal quando se trata de ferramentas potentes e confiáveis.

JOGOS DE SOQUETES

> 38



ORGANIZAÇÃO E MOVIMENTO

05 - 06



CHAVES DE APERTO

07 - 30



FERRAMENTAS AUTOMOTIVAS

31 - 37



JOGOS DE SOQUETES

38 - 56



SOQUETES E ACESSÓRIOS

57 - 75



SOQUETES E ACESSÓRIOS DE IMPACTO

76 - 81



ALICATES E TESOURAS

82 - 92



MARTELOS, MARRETAS E FERRAMENTAS PARA GOLPE

93 - 98



CORTE, MEDIÇÃO E ACABAMENTO

99 - 104



TORQUÍMETROS

105 - 106

ORGANIZAÇÃO E MOVIMENTO



R2060 0073

GEDORE red

GEDORE red

Caixa para ferramentas

R20600073

CAIXA DE FERRAMENTAS SANFONA, 5 GAVETAS

- > Fabricada em chapas de aço, com pintura em vermelho
- > Possui furo para utilização de cadeado
- > Com articulações rebitadas
- > Elevada estabilidade
- > Fornecida sem ferramentas
- > Capacidade de carga de 25 kg



Código	Ref.	L	A	P	 Capacidade de carga max. kg
3369932	R20600073	535	260	210	5,0 25

R20802012

BOLSA PARA FERRAMENTAS

com divisórias

- > Superfície impermeável
- > Fecho estável com alça regulável
- > Com elástico estabilizador
- > Para ferramentas de até 240 mm de comprimento
- > 12 compartimentos standard e 1 compartimento para peças pequenas
- > Sem ferramentas



Código	Ref.	
3301626	R20802012	0,2

Exemplo de aplicação

Dimensões:
 Enrolada: 160 mm (altura) x 260 mm (largura)
 Aberta: 260 mm (altura) x 585 mm (largura)





CHAVES DE APERTO



FÁCIL DE PEGAR

As chaves combinada, fixa e estrela GEDORE red são **utilizadas para aperto e desaperto** de parafusos e porcas. Do ângulo de inclinação à **parede mais estreita**, as chaves GEDORE red foram desenvolvidas para facilitar o trabalho mesmo em locais de **difícil acesso**.

DIFÍCIL DE LARGAR

O **acabamento cromado fosco** proporciona segurança adicional para a aplicação do torque. Mesmo com as mãos sujas de graxa ou óleo, a chave **GEDORE red** proporciona uma pegada segura.



Chave combinada

R0910XXXX

CHAVE COMBINADA

milímetros



- > Fabricadas conforme normas DIN 3113 forma A, ISO 3318 e ISO 7738
- > **Posição da cabeça (lado estrela) 15°**
- > **Posição da boca 15°**
- > Acabamento cromado fosco
- > Aço cromo-vanádio GEDORE red
- > Fornecida em embalagem autosserviço

Código	Ref.	Ø mm	↳ mm ↳	Altura da cabeça 1	Altura da cabeça 2	Largura da cabeça 1	Largura da cabeça 2	↳ kg ↳
3300962	R09100060	6	95	5,2	3,7	9,8	13,3	0,016
3300963	R09100070	7	105	5,7	3,7	11,4	15,5	0,021
3300964	R09100080	8	110	6,2	4,2	13,0	17,7	0,025
3300965	R09100090	9	120	6,7	4,2	14,5	20,0	0,031
3300966	R09100100	10	130	7,2	4,7	16,0	22,2	0,035
3300967	R09100110	11	140	7,0	5,0	17,5	24,4	0,035
3300968	R09100120	12	153	8,0	5,5	19,0	26,6	0,050
3300969	R09100130	13	163	8,5	5,5	20,3	28,8	0,065
3300970	R09100140	14	173	9,0	5,8	22,0	31,0	0,075
3300971	R09100150	15	185	9,5	6,0	23,0	33,2	0,090
3300972	R09100160	16	198	10,0	6,5	24,5	35,5	0,105
3300973	R09100170	17	210	10,5	7,0	26,0	37,6	0,120
3300974	R09100180	18	220	11,0	7,4	27,5	39,9	0,155
3300975	R09100190	19	230	11,2	7,5	29,0	42,1	0,170
3300976	R09100200	20	240	12,0	8,2	31,0	44,2	0,200
3300977	R09100210	21	252	12,0	8,2	32,5	46,5	0,240
3300978	R09100220	22	262	12,7	8,6	34,0	48,6	0,260
3300979	R09100230	23	264	13,0	8,8	36,0	51,4	0,285
3300980	R09100240	24	282	13,6	9,0	37,0	53,2	0,300
3300981	R09100250	25	288	13,9	9,2	38,0	55,6	0,325
3300982	R09100260	26	296	14,2	9,2	39,0	57,2	0,390
3300983	R09100270	27	310	14,6	9,5	41,0	59,8	0,400
3300984	R09100280	28	314	15,3	9,8	42,3	61,8	0,460
3300985	R09100290	29	323	15,8	10,4	43,0	62,3	0,490
3300986	R09100300	30	340	16,1	10,6	45,0	63,6	0,500
3300987	R09100320	32	360	17,3	11,6	48,0	67,5	0,700

R0911XXXX

CHAVE COMBINADA

polegadas



- > Posição da cabeça (lado estrela) 15°
- > Posição da boca 15°
- > Acabamento cromado fosco
- > Aço cromo-vanádio GEDORE red
- > Fornecida em embalagem autosserviço



Código	Ref.	Ø"pol"	↳ mm ↳	Altura da cabeça 1	Altura da cabeça 2	Largura da cabeça 1	Largura da cabeça 2	kg
3301026	R09110016	1/4"	95	5,2	3,7	9,8	13,3	0,020
3301027	R09110020	5/16"	110	6,2	4,2	13,0	17,7	0,020
3301028	R09110024	3/8"	130	7,2	4,7	16,0	22,2	0,030
3301029	R09110028	7/16"	140	7,5	5,0	17,5	24,4	0,045
3301030	R09110032	1/2"	163	8,5	5,5	20,3	28,8	0,070
3301031	R09110036	9/16"	173	9,0	5,8	22,0	31,0	0,085
3301032	R09110040	5/8"	198	10,0	6,5	24,5	35,5	0,095
3301033	R09110044	11/16"	210	10,5	7,0	26,0	37,6	0,150
3301034	R09110048	3/4"	230	11,2	7,5	29,0	42,1	0,180
3301035	R09110052	13/16"	252	12,0	8,2	32,5	46,5	0,206
3301036	R09110056	7/8"	262	12,7	8,6	34,0	48,6	0,254
3301037	R09110060	15/16"	282	13,6	9,0	37,0	53,2	0,295
3301038	R09110064	1"	302	14,5	9,5	38,5	57,6	0,373
3301039	R09110068	1.1/16"	310	14,6	9,5	41,0	59,8	0,375
3301040	R09110072	1.1/8"	320	16,0	10,5	42,0	62,0	0,435
3301041	R09110080	1.1/4"	360	17,3	11,6	48,0	67,5	0,634

R091XXXX

JOGO DE CHAVES COMBINADAS

milímetros e polegadas



- > Fabricadas conforme normas DIN 3113 forma A, ISO 3318 e ISO 7738
- > Posição da cabeça (lado estrela) 15°
- > Posição da boca 15°
- > Acabamento cromado fosco
- > Aço cromo-vanádio GEDORE red
- > Com suporte especial GEDORE red



Código	Ref.	Conteúdo	peças	kg
3300988	R09105008	8; 9; 10; 11; 13; 14; 17; 19 mm	8	0,780
3300990	R09105012	10; 11; 12; 13; 14; 17; 19; 22; 24; 27; 30; 32 mm	12	1,100
3300992	R09105112	6; 7; 8; 9; 10; 11; 12; 13; 14; 17; 19; 22 mm	12	1,350
3300993	R09105015	6; 7; 8; 10; 11; 12; 13; 14; 17; 19; 22; 24; 27; 30; 32 mm	15	3,350
3300994	R09105017	6; 7; 8; 9; 10; 11; 12; 13; 14; 15; 16; 17; 18; 19; 20; 21; 22 mm	17	1,800
3300995	R09105024	6; 7; 8; 9; 10; 11; 12; 13; 14; 15; 16; 17; 18; 19; 20; 21; 22; 23; 24; 26; 27; 28; 30; 32 mm	24	5,100
3301042	R09115013	1/4"; 5/16"; 3/8"; 7/16"; 1/2"; 9/16"; 5/8"; 11/16"; 3/4"; 13/16"; 7/8"; 15/16"; 1"	13	2,000
3301043	R09115016	1/4"; 5/16"; 3/8"; 7/16"; 1/2"; 9/16"; 5/8"; 11/16"; 3/4"; 13/16"; 7/8"; 15/16"; 1"; 1.1/16"; 1.1/8"; 1.1/4"	16	3,500

Chaves de aperto com catraca



Acabamento
fosco acetinado

Acabamento cromado fosco acetinado, melhor apresentação, + fácil de limpar, sem perda de segurança na pegada.



Chave combinada com catraca - plana



Chave combinada com catraca reversível - inclinação de 15°



+ VELOCIDADE

As chaves com catraca **GEDORE red** foram desenvolvidas para trabalhos de **alta performance**, mesmo nos locais mais estreitos. Esse desempenho é devido ao **design slim** (+ fino) na parede da catraca, e também a estrutura de 72 dentes que **aciona a catraca** em um ângulo de 5°.

2X + VELOCIDADE

O mecanismo de reversão **GEDORE red** permite alternar rapidamente o movimento, de aperto ou desaperto, **da esquerda para a direita**.



Chave combinada com catraca

R0710XXXX
CHAVE COMBINADA COM CATRACA

milímetros

- > Fabricadas conforme normas DIN 3113, ISO 3318
- > Forma plana
- > Mecanismo da catraca com 72 dentes
- > Ângulo de retorno 5°
- > Posição da boca 15°
- > Acabamento cromado fosco acetinado GEDORE red
- > Aço cromo-vanádio GEDORE red
- > Fornecida em embalagem autosserviço



Código	Ref.	mm	Comprimento total	Altura da cabeça 1	Altura da cabeça 2	Largura da cabeça 1	Largura da cabeça 2	° de trabalho	Número de dentes	kg
3300828	R07100080	8	136,0	5,1	7,0	18,0	17,5	5	72	0,047
3300829	R07100090	9	143,0	5,4	7,6	20,0	19,3	5	72	0,065
3300830	R07100100	10	160,0	5,8	7,7	22,0	21,0	5	72	0,066
3300831	R07100110	11	168,0	6,1	8,3	24,5	22,7	5	72	0,077
3300832	R07100120	12	174,0	6,4	8,7	26,5	24,0	5	72	0,085
3300833	R07100130	13	180,0	6,7	9,3	27,6	26,0	5	72	0,100
3300834	R07100140	14	193,0	7,4	9,4	31,4	27,7	5	72	0,110
3300835	R07100150	15	200,0	7,7	10,0	33,4	29,0	5	72	0,149
3300836	R07100160	16	216,0	8,1	10,6	34,6	30,7	5	72	0,180
3300837	R07100170	17	233,0	8,8	10,9	38,4	33,0	5	72	0,200
3300838	R07100180	18	239,0	9,0	11,2	39,9	33,7	5	72	0,220
3300839	R07100190	19	250,0	9,5	11,5	41,5	34,8	5	72	0,248
3300840	R07100200	20	285,0	10,2	13,0	45,8	42,0	5	72	0,410
3300841	R07100210	21	285,0	10,2	13,0	45,8	42,0	5	72	0,412
3300842	R07100220	22	285,0	10,2	13,0	45,8	42,0	5	72	0,402
3300843	R07100240	24	325,0	11,0	14,5	51,5	47,5	5	72	0,504
3300844	R07100270	27	359,0	12,5	15,0	55,2	52,0	5	72	0,640
3300845	R07100300	30	425,0	13,8	17,0	65,0	60,0	5	72	1,190
3300846	R07100320	32	425,0	13,8	17,0	65,0	60,0	5	72	1,150
3300848	R07100360	36	482,0	16,6	19,6	76,2	65,5	5	72	1,757

R0710XXXX
JOGO DE CHAVES COMBINADAS COM CATRACA

milímetros

- > Fabricadas conforme normas DIN 3113, ISO 3318
- > Forma plana
- > Mecanismo da catraca com 72 dentes
- > Ângulo de retorno 5°
- > Posição da boca 15°
- > Acabamento cromado fosco acetinado GEDORE red
- > Aço cromo-vanádio GEDORE red
- > Com suporte especial GEDORE red



Código	Ref.	Conteúdo	peças	kg
3300849	R07105005	8; 10; 13; 17; 19 mm	5	0,699
3300850	R07105012	8; 9; 10; 11; 12; 13; 14; 15; 16; 17; 18; 19 mm	12	1,569

Chave combinada com catraca articulada

R0730XXXXCHAVE COMBINADA ARTICULADA COM
CATRACA

milímetros



- > Fabricadas conforme normas DIN 3113, ISO 3318
- > **Com cabeça articulada a 180°**
- > **Posição da boca 15°**
- > Acabamento cromado fosco acetinado GEDORE red
- > Aço cromo-vanádio GEDORE red
- > Fornecida em embalagem autosserviço



Código	Ref.	Ø mm	l mm	Altura da cabeça 1	Altura da cabeça 2	Largura da cabeça 1	Largura da cabeça 2	° de trabalho	Número de dentes	
3300874	R07300080	8	136	5,5	7,0	17,1	17,5	5	72	0,050
3300876	R07300100	10	160	6,1	7,7	21,3	21,0	5	72	0,080
3300879	R07300130	13	180	7,0	9,3	26,8	26,0	5	72	0,120
3300883	R07300170	17	233	8,3	10,9	37,0	32,6	5	72	0,330
3300885	R07300190	19	250	9,0	11,5	40,2	34,8	5	72	0,289
3300889	R07300240	24	325	11,5	14,5	52,3	47,9	5	72	0,560

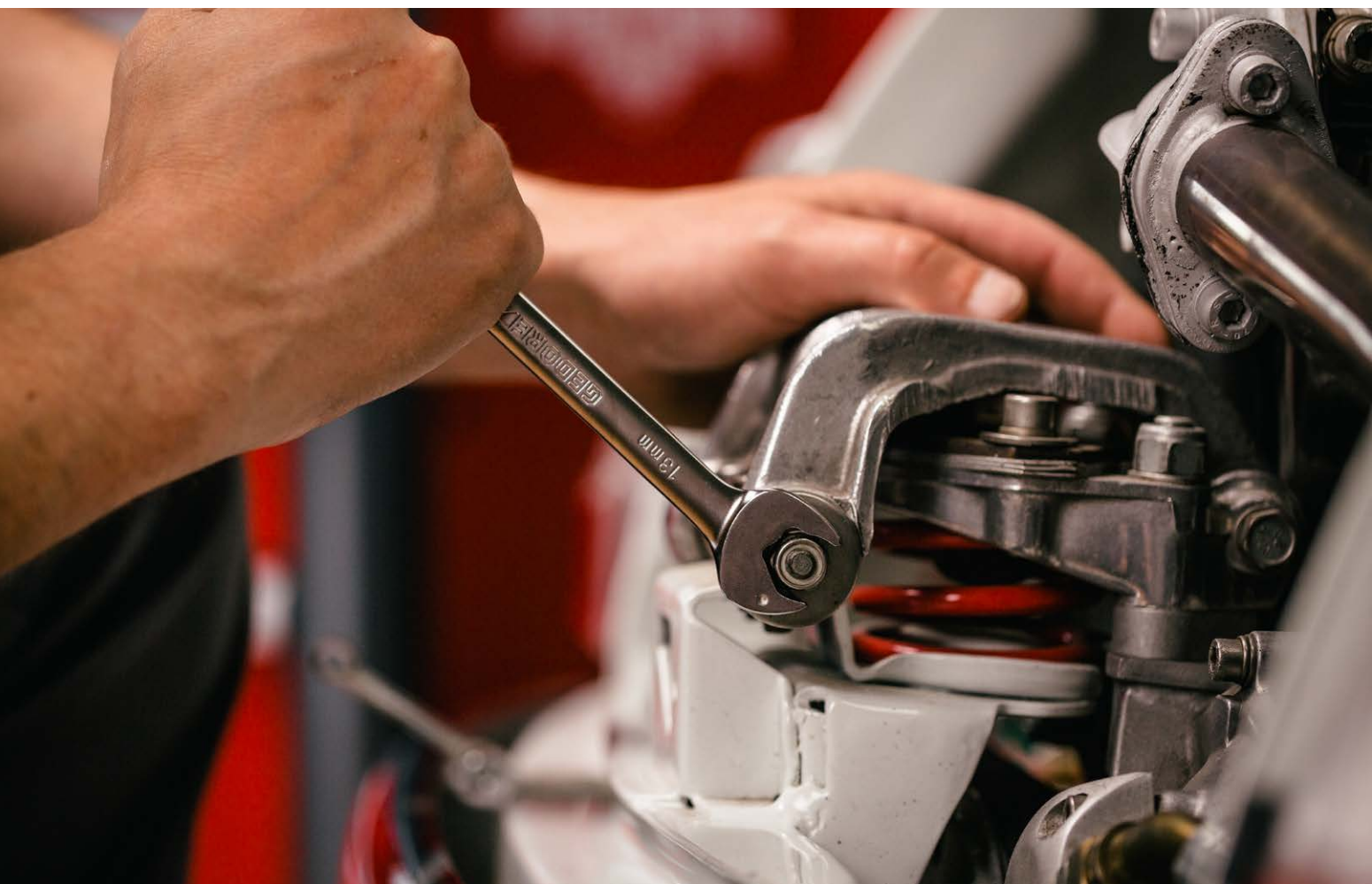

Chave combinada com catraca reversível

R0720XXXX

CHAVE COMBINADA COM CATRACA REVERSÍVEL

milímetros

- > Fabricadas conforme norma DIN 3113, ISO 3318
- > **Posição da cabeça com inclinação 15°, reversível para rotação à esquerda e à direita**
- > Com paredes de espessura fina
- > Acabamento cromado fosco acetinado GEDORE red
- > Aço cromo-vanádio GEDORE red
- > Fornecida em embalagem autosserviço



Código	Ref.	Ø mm	l mm	Altura da cabeça 1	Altura da cabeça 2	Largura da cabeça 1	Largura da cabeça 2	° de trabalho	Número de dentes	kg
3300851	R07200080	8	135	5,1	7,7	18,5	17,7	5	72	0,042
3300852	R07200090	9	142	5,3	7,7	20,5	19,1	5	72	0,070
3300853	R07200100	10	158	5,8	8,2	22,5	21,2	5	72	0,070
3300854	R07200110	11	167	5,9	8,2	25,0	22,6	5	72	0,080
3300855	R07200120	12	173	6,1	8,8	26,9	23,8	5	72	0,080
3300856	R07200130	13	179	6,6	8,9	29,0	25,9	5	72	0,101
3300857	R07200140	14	189	7,5	9,3	31,5	27,7	5	72	0,116
3300858	R07200150	15	199	7,9	9,4	34,0	29,2	5	72	0,150
3300859	R07200160	16	215	7,9	9,9	35,7	31,8	5	72	0,171
3300860	R07200170	17	232	8,0	10,6	38,3	34,1	5	72	0,197
3300861	R07200180	18	238	8,5	11,0	40,1	34,0	5	72	0,219
3300862	R07200190	19	247	8,9	11,2	42,0	35,1	5	72	0,250
3300863	R07200200	20	285	10,3	13,0	45,3	41,5	5	72	0,400
3300864	R07200210	21	285	10,3	13,0	45,3	41,5	5	72	0,401
3300865	R07200220	22	285	10,3	13,0	45,3	41,5	5	72	0,400
3300866	R07200240	24	325	10,8	14,5	52,0	47,0	5	72	0,500
3300867	R07200270	27	359	12,5	15,0	58,6	52,0	5	72	0,650
3300868	R07200300	30	425	13,0	17,0	64,5	59,5	5	72	1,140
3300869	R07200320	32	425	13,0	17,0	64,5	59,5	5	72	1,140
3300871	R07200360	36	482	15,8	19,6	75,7	65,0	5	72	1,671

R0720XXXX

JOGO DE CHAVES COMBINADAS COM CATRACA REVERSÍVEL

milímetros

- > Fabricadas conforme normas DIN 3113, ISO 3318
- > Posição da cabeça com inclinação de 15°, reversível para rotação à esquerda e à direita
- > **Mecanismo da catraca com 72 dentes**
- > **Ângulo de retorno 5°**
- > **Posição da boca 15°**
- > Acabamento cromado fosco acetinado GEDORE red
- > Aço cromo-vanádio GEDORE red
- > Com suporte especial GEDORE red



Código	Ref.	Conteúdo	peças	kg
3300872	R07205005	8; 10; 13; 17; 19 mm	5	0,688
3300873	R07205012	8; 9; 10; 11; 12; 13; 14; 15; 16; 17; 18; 19 mm	12	1,576

Chave combinada com catraca especial

R05905010

JOGO DE CHAVES COMBINADAS COM CATRACA

milímetros, com abertura



- > De acordo com a DIN 3113, ISO 3318
- > Forma reta
- > Lado da boca com função catraca
- > Posição da boca 15°
- > Acabamento cromado fosco acetinado GEDORE red
- > Aço cromo-vanádio GEDORE red
- > Com suporte especial GEDORE red



Código	Ref.	Conteúdo	peças	kg
3301003	R05905010	10; 11; 12; 13; 14; 15; 16; 17; 18; 19 mm	10	1,758

Acessórios para chaves com catraca

R47001004

JOGO DE ADAPTADORES PARA CHAVE COM CATRACA

4 peças



- > Para montagem segura e precisa de soquetes no lado catraca das chaves
- > Ativação por botão de pressão
- > Encaixe quadrado conforme DIN 3120, ISO 1174, com bloqueio de esfera
- > Suporte para bits sextavado externo conforme DIN 3126 - C 6,3 (1/4")
- > Acabamento cromado fosco acetinado GEDORE red
- > Aço cromo-vanádio GEDORE red
- > Fornecido em embalagem autoserviço



Código	Ref.	Conteúdo	peças	kg
3300061	R47001004	Sextavado exterior 19 mm x quadrado exterior 1/2" para soquetes Sextavado exterior 13 mm x quadrado exterior 3/8" para soquetes Sextavado exterior 10 mm x quadrado exterior 1/4" para soquetes Sextavado exterior 10 mm x sextavado interior 1/4" para todos os bits 1/4"	4	0,100

EMBALAGENS AUTOSSERVIÇO

Os jogos e chaves avulsas GEDORE red são fornecidos em embalagens desenvolvidas especialmente para uma excelente exposição no ponto de venda.

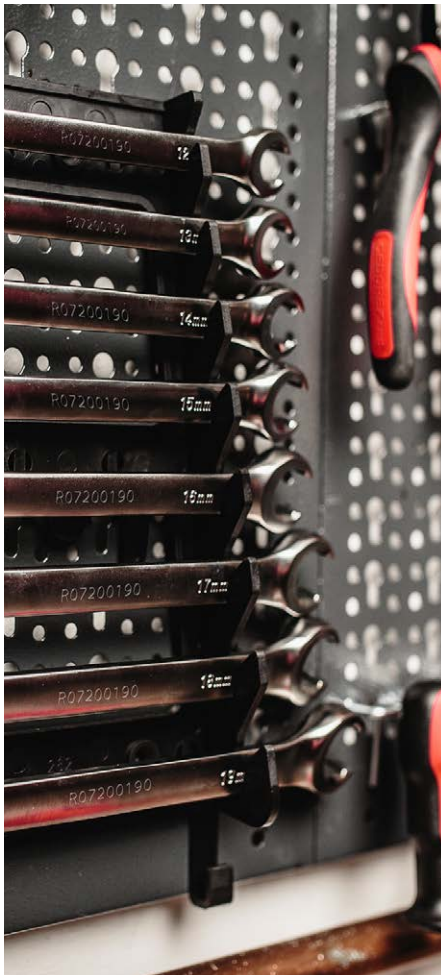

Suporte para as chaves:

Combinadas
Fixas
Estrela



Suporte para as chaves:

com catraca
com catraca reversível



Destaque no PDV

As chaves **GEDORE red** são fornecidas com suporte funcional + caixa externa. Ela facilita a exposição no ponto de venda, seja sobre o balcão ou na gôndula.



Destaque na oficina

Desenvolvidos especificamente para oficinas. O case pode ser utilizado para organização em bancadas, gavetas e painéis.

Chave estrela

R0118XXXX
CHAVE ESTRELA

milímetros



- > Fabricadas conforme norma DIN 897
- > **Com paredes de espessura fina**
- > Acabamento cromado fosco
- > Aço cromo-vanádio GEDORE red
- > Fornecida em embalagem autoserviço



Código	Ref.	Ø mm	↳ mm ◀	Altura da cabeça 1	Altura da cabeça 2	Largura da cabeça 1	Largura da cabeça 2	Altura do pescoço	↳ mm ◀
3301796	R01180607	6 x 7	138	5,0	5,8	10,5	11,4	15,0	0,031
3301797	R01180809	8 x 9	148	6,0	7,0	13,4	14,8	15,0	0,043
3301798	R01181011	10 x 11	198	7,4	8,4	16,4	17,9	16,0	0,064
3301799	R01181213	12 x 13	178	8,4	9,1	19,5	20,6	18,0	0,085
3301800	R01181415	14 x 15	203	9,5	10,4	22,2	23,0	19,0	0,120
3301801	R01181617	16 x 17	228	10,0	10,8	24,5	26,0	20,0	0,167
3301802	R01181719	17 x 19	248	10,8	12,1	26,4	28,4	20,0	0,248
3301803	R01181819	18 x 19	248	10,8	12,1	27,5	28,4	20,0	0,248
3301804	R01182022	20 x 22	278	11,7	12,5	30,7	33,5	24,0	0,278
3301805	R01182123	21 x 23	314	12,2	13,2	31,8	34,8	26,0	0,314
3301806	R01182426	24 x 26	363	12,2	13,4	36,3	39,6	30,0	0,363
3301807	R01182528	25 x 28	403	13,9	14,9	37,4	41,4	35,0	0,363
3301808	R01182732	27 x 32	403	14,0	15,8	39,9	46,3	36,0	0,403

R0119XXXX
CHAVE ESTRELA

polegadas



- > Fabricadas conforme norma DIN 897
- > **Com paredes de espessura fina**
- > Acabamento cromado fosco
- > Aço cromo-vanádio GEDORE red
- > Fornecida em embalagem autoserviço



Código	Ref.	Ø pol	↳ mm ◀	Altura da cabeça 1	Altura da cabeça 2	Largura da cabeça 1	Largura da cabeça 2	Altura do pescoço	↳ mm ◀
3301014	R01191620	1/4 x 5/16"	145	5,0	5,4	9,5	11,2	18,0	0,055
3301015	R01192428	3/8 x 7/16"	175	5,0	5,8	10,5	11,4	19,0	0,055
3301016	R01193236	1/2 x 9/16"	207	8,4	9,1	19,5	20,6	25,0	0,115
3301017	R01194044	5/8 x 11/16"	225	9,5	10,4	22,2	23,0	25,0	0,150
3301018	R01194048	5/8 x 3/4"	240	10,0	10,8	24,5	26,0	27,0	0,190
3301019	R01194850	3/4 x 25/32"	265	10,8	12,1	26,4	28,4	30,0	0,235
3301020	R01194856	3/4 x 7/8"	279	10,8	12,1	27,5	28,4	30,0	0,235
3301021	R01195256	13/16 x 7/8"	285	11,7	12,5	30,7	33,5	31,0	0,315
3301022	R01196064	15/16 x 1"	358	12,2	13,4	36,3	41,4	36,0	0,500
3301023	R01196872	1.1/16 x 1.1/8"	370	13,9	14,9	37,0	43,5	36,0	0,600
3301024	R01196880	1.1/16 x 1.1/4"	397	14,0	15,8	39,9	46,3	36,0	0,600
3301025	R01197280	1.1/8 x 1.1/4"	415	14,7	16,2	41,3	47,4	38,0	0,500

RO11XXXX

JOGO DE CHAVES ESTRELA

milímetros e polegadas



- > Fabricadas conforme normas DIN 897
- > **Cabeças com paredes finas, inclinadas em ângulo de 5°**, para transmissão otimizada de força
- > Com paredes de espessura fina
- > Acabamento cromado fosco
- > Aço cromo-vanádio GEDORE red
- > Com suporte especial GEDORE red



Código	Ref.	Conteúdo	peças	kg
3301809	R01185006	6x7; 8x9; 10x11; 12x13; 14x15; 16x17 mm	6	0,650
3301810	R01185008	6x7; 8x9; 10x11; 12x13; 14x15; 16x17; 18x19; 20x22 mm	8	0,900
3301811	R01185012	6x7; 8x9; 10x11; 12x13; 14x15; 16x17; 18x19; 20x22; 21x23; 24x26; 25x28; 27x32 mm	12	2,200

Código	Ref.	Conteúdo	peças	kg
3301044	R01195006	3/8"x7/16"; 1/2"x9/16"; 5/8"x11/16"; 3/4"x25/32"; 13/16"x7/8"; 15/16"x1"	6	1,400
3301045	R01195008	1/4"x5/16"; 3/8"x7/16"; 1/2"x9/16"; 5/8"x11/16"; 3/4"x25/32"; 13/16"x7/8"; 15/16"x1"; 1.1/16"x1.1/4"	8	1,600

RO110XXXX

CHAVE ESTRELA

milímetros, pescoço longo



- > Fabricado conforme DIN 838, ISO 3318, ISO 1085, ISO 10104
- > **Pescoço mais longo para trabalhos em profundidade**
- > Cabeças inclinadas em ângulo de 5°
- > Fabricadas em aço cromo-vanádio GEDORE red;
- > Acabamento cromado fosco acetinado GEDORE red



Código	Ref.	Ø mm	↳ mm	Altura da cabeça 1	Altura da cabeça 2	Largura da cabeça 1	Largura da cabeça 2	Altura do pescoço	kg
3300913	R01102022	20 x 22	292	11,7	12,5	30,7	33,5	31,0	0,315
3300914	R01102123	21 x 23	315	12,2	13,2	31,8	34,8	32,0	0,350
3300919	R01102528	25 x 28	342	13,9	14,9	37,4	41,4	35,0	0,500



Chave estrela com catraca

R0740XXXX

CHAVE ESTRELA PLANA COM CATRACA

milímetros



- > Fabricadas conforme normas DIN 3113, ISO 3318
- > **Forma plana**
- > **Mecanismo da catraca com 72 dentes**
- > Acabamento cromado fosco acetinado GEDORE red
- > Aço cromo-vanádio GEDORE red
- > Fornecida em embalagem autosserviço



Código	Ref.	Ømm	Comprimento total	Altura da cabeça 1	Altura da cabeça 2	Largura da cabeça 1	Largura da cabeça 2	° de trabalho	Número de dentes	kg
3300891	R07400809	8 x 9	128,0	7,0	7,7	21,0	17,5	5	72	0,060
3300893	R07401011	10 x 11	150,0	7,7	8,3	22,7	21,0	5	72	0,080
3300894	R07401213	12 x 13	170,0	8,7	9,3	26,0	24,0	5	72	0,110
3300895	R07401415	14 x 15	190,0	9,4	10,0	30,7	27,7	5	72	0,150
3300896	R07401618	16 x 18	230,0	10,6	11,2	34,8	32,6	5	72	0,200
3300897	R07401719	17 x 19	230,0	10,9	11,5	34,8	32,6	5	72	0,220

R07501019

CHAVE ESTRELA PLANA COM CATRACA 4 EM 1

milímetros



- > Os quatro tamanhos mais usados em apenas 1 ferramenta: 10; 13; 17; 19 mm
- > Forma plana
- > Com catraca reversível para rotação à esquerda e à direita
- > Acabamento cromado fosco acetinado GEDORE red
- > Aço cromo-vanádio GEDORE red
- > Fornecida em embalagem autosserviço



Código	Ref.	Comprimento total	Altura da cabeça 1	Altura da cabeça 2	Largura da cabeça 1	Largura da cabeça 2	° de trabalho	Número de dentes	
3300899	R07501019	210	9,8	12,2	26,5	35,6	5	72	0,210

R07501002

JOGO DE CHAVES ESTRELA COM CATRACA REVERSÍVEL 63X2

milímetros, 2 peças



- > 63 em 2
- > Forma reta
- > Com catraca reversível para rotação à esquerda e à direita
- > Mecanismo da catraca com 72 dentes
- > Ângulo de retorno 5°
- > Acabamento cromado fosco acetinado GEDORE red
- > Aço cromo-vanádio GEDORE red
- > Fornecida em embalagem autosserviço



Código	Ref.	Conteúdo	peças	
3300900	R07501002	Sextavado 5/16; 3/8; 7/16; 1/2; 9/16; 5/8; 11/16; 3/4" Multidentado tam. 8; 10; 11; 13; 14; 16; 17; 19 mm TX E10; E12; E14; E16; E18; E20; E22; E24 (perfil hexalobular) quadrado 9/32; 11/32; 3/8; 7/16; 15/32; 17/32; 9/16; 5/8" quadrado tam. 7; 9; 11; 12; 13; 14; 16 mm	2	0,398

R0740 5006

JOGO CHAVE ESTRELA PLANA COM CATRACA



6 peças

- > Aço cromo-vanádio GEDORE red
- > Fabricadas conforme normas DIN 3113 e ISO 3318
- > **Mecanismo de catraca com 72 dentes**
- > Posição da boca 15°
- > Ângulo de retorno 5°
- > Acabamento cromado fosco acetinado GEDORE red
- > Com suporte especial para exposição GEDORE red



Código	Ref.	Conteúdo	peças	
3300898	R07405006	8x9; 10x11; 12x13; 14x15; 16x18; 17x19 mm	6	1,100

Chave Starter

R0135 XXXX

CHAVE STARTER

milímetros

- > **Indicada para uso em locais de difícil acesso**
- > **Com paredes de espessura fina**
- > Acabamento cromado fosco
- > Aço cromo-vanádio GEDORE red
- > Fornecida em embalagem autosserviço



Código	Ref.	mm	mm	Altura da cabeça 1	Altura da cabeça 2	Largura da cabeça 1	Largura da cabeça 2	
3301113	R01351012	10 x 12	128	6,5	7,1	16,5	17,5	0,045
3301114	R01351113	11 x 13	150	7,4	7,6	20,1	21,7	0,075
3301115	R01351315	13 x 15	168	9,0	9,4	23,4	24,6	0,100
3301116	R01351416	14 x 16	184	9,0	9,4	23,4	26,5	0,115
3301117	R01351517	15 x 17	184	9,0	9,4	23,4	26,5	0,115

Chave Fixa

R0512 XXXX

CHAVE FIXA

milímetros



- > Fabricadas conforme normas DIN 895, ISO 3318, ISO 1085
- > **Posição da boca 15°**
- > Acabamento cromado fosco
- > Aço cromo-vanádio GEDORE red
- > Fornecida em embalagem autosserviço



Código	Ref.	Ø mm	↳ mm ‹	Altura da cabeça 1	Largura da cabeça 1	Largura da cabeça 2	↕ mm
3301067	R05120607	6 x 7	97	3,2	14,4	15,4	0,017
3301068	R05120809	8 x 9	106	3,5	17,9	19,9	0,023
3301069	R05121011	10 x 11	125	5,0	22,2	24,4	0,040
3301070	R05121213	12 x 13	135	5,4	26,6	28,8	0,060
3301814	R05121314	13 x 14	142	5,6	28,0	30,4	0,080
3301071	R05121415	14 x 15	150	5,8	31,0	33,2	0,083
3301072	R05121617	16 x 17	160	6,0	33,5	37,7	0,095
3301815	R05121719	17 x 19	168	6,3	35,5	38,2	0,120
3301073	R05121819	18 x 19	176	6,6	37,7	42,0	0,130
3301816	R05121922	19 x 22	185	6,8	39,0	44,5	0,185
3301074	R05122022	20 x 22	196	7,2	41,3	46,9	0,190
3301075	R05122123	21 x 23	212	7,7	46,0	50,0	0,235
3301817	R05122224	22 x 24	230	7,9	48,4	53,0	0,250
3301076	R05122426	24 x 26	245	8,0	50,5	56,0	0,288
3301077	R05122427	24 x 27	245	8,0	50,5	56,0	0,288
3301078	R05122528	25 x 28	245	8,0	50,5	56,0	0,283
3301079	R05122732	27 x 32	259	9,3	58,0	63,5	0,400

R0513 XXXX

CHAVE FIXA

polegadas



- > Fabricadas conforme normas DIN 895, ISO 3318, ISO 1085
- > **Posição da boca 15°**
- > Acabamento cromado fosco
- > Aço cromo-vanádio GEDORE red
- > Fornecida em embalagem autosserviço



Código	Ref.	Ø "pol"	↳ mm ‹	Altura da cabeça 1	Largura da cabeça 1	Largura da cabeça 2	↕ mm
3301048	R05131620	1/4 x 5/16"	97	3,2	14,4	15,4	0,017
3301049	R05132428	3/8 x 7/16"	125	5,0	22,2	24,4	0,040
3301050	R05133236	1/2 x 9/16"	150	5,8	31,0	33,2	0,083
3301051	R05134044	5/8 x 11/16"	160	6,0	33,5	37,7	0,095
3301052	R05134048	5/8 x 3/4"	168	6,3	35,5	38,2	0,120
3301053	R05134850	3/4 x 25/32"	185	6,8	39,0	44,5	0,185
3301054	R05134856	3/4 x 7/8"	196	7,2	41,3	46,9	0,190
3301055	R05135256	13/16 x 7/8"	200	7,7	46,0	50,0	0,235
3301056	R05136064	15/16 x 1"	230	7,9	48,4	53,0	0,250
3301057	R05136872	1.1/16 x 1.1/8"	250	8,0	50,5	56,0	0,283
3301058	R05136880	1.1/16 x 1.1/4"	262	9,3	58,0	63,5	0,400

R051XXXX

JOGO DE CHAVES FIXAS

milímetros e polegadas



- > Fabricadas conforme normas DIN 895
- > **Posição da boca 15°**
- > Acabamento cromado fosco
- > Aço cromo-vanádio GEDORE red
- > Com suporte especial GEDORE red



Código	Ref.	Conteúdo	peças	kg
3300958	R05125006	6x7; 8x9; 10x11; 12x13; 14x15; 16x17 mm	6	0,510
3301812	R05125008	6x7; 8x9; 10x11; 12x13; 14x15; 16x17; 18x19; 20x22 mm	8	0,900
3300961	R05125012	6x7; 8x9; 10x11; 12x13; 14x15; 16x17; 18x19; 20x22; 21x23; 24x26; 25x28; 27x32 mm	12	1,800

Código	Ref.	Conteúdo	peças	kg
3301046	R05135006	3/8"x7/16"; 1/2"x9/16"; 5/8"x11/16"; 3/4"x25/32"; 13/16"x7/8"; 15/16"x1"	6	1,000
3301047	R05135008	1/4"x5/16"; 3/8"x7/16"; 1/2"x9/16"; 5/8"x11/16"; 3/4"x25/32"; 13/16"x7/8"; 15/16"x1"; 1.1/16"x1.1/4"	8	2,000

R0510XXXX

CHAVE FIXA

milímetros, longa



- > Fabricadas conforme normas DIN 3110, ISO 3318, ISO 1085, ISO10102
- > **Corpo alongado**
- > Posição da boca 15°
- > Acabamento cromado, fabricada em aço cromo-vanádio GEDORE red
- > Fornecida em embalagem autosserviço



Código	Ref.	Ø mm	l mm	Altura da cabeça 1	Largura da cabeça 1	Largura da cabeça 2	kg
3300946	R05102022	20 x 22	236	7,1	44,8	49,8	0,210
3300947	R05102123	21 x 23	247	7,6	47,3	51,3	0,240

Chave Ajustável

R0380XXXX CHAVE AJUSTÁVEL



- > Fabricado conforme DIN 3117, forma A
- > **Fosfatada**, posição da boca 15°
- > Modelo sueco, rosca à esquerda, com escala de ajuste em mm
- > Aço cromo-vanádio GEDORE red



Código.	Ref	« mm »	« "pol »	"pol	mm	kg
3301059	R03800004	100	4"	0,59"	15	0,060
3301060	R03800006	150	6"	0,78"	20	0,140
3301061	R03800008	200	8"	0,98"	25	0,280
3301062	R03800010	250	10"	1,18"	30	0,480
3301063	R03800012	300	12"	1,41"	36	0,750
3301064	R03800015	385	15"	1,69"	43	1,400
3301065	R03800018	460	18"	2,17"	55	2,100
3301066	R03800024	610	24"	2,44"	62	3,700

Chave para Tubos

R2716XXXX CHAVE PARA TUBOS MODELO AMERICANO

- > Tipo Stillson
- > **Mecanismo serrilhado para fixação da amplitude de aperto**
- > Com orifício de suspensão
- > Aço, forjado GEDORE red



Código.	Ref	« mm »	« "pol »	mm	"pol	kg
3301203	R27160007	200	8"	38	1.1/2"	0,400
3301204	R27160009	250	10"	43	1.7/8"	0,800
3301205	R27160011	300	12"	53	2.1/8"	1,000
3301206	R27160012	350	14"	58	2.3/8"	1,400
3301207	R27160016	450	18"	76	3"	2,100
3301208	R27160021	600	24"	89	3.1/2"	3,500
3301209	R27160030	900	36"	140	5.1/2"	7,900



CHAVES DE APERTO MISTAS

Chave canhão

R38XX XXXX
CHAVE CANHÃO

milímetros



› Haste em cromo-vanádio GEDORE red com superfície niquelada e cromada que proporciona maior resistência contra oxidação/corrosão.

› **Chave com perfil de encaixe para parafuso com sextavado externo e cabo ergonômico.**

› Cabo em polipropileno na cor vermelha da GEDORE red.

› Embalagem em cartela para autosserviço.

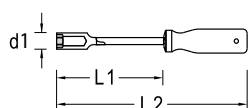

Código	Ref.	Descrição	L1 mm	L2 mm	D1 mm	
3369973	R38490424	Chave canhão - 4mm	127	217	6,9	0,055
3369974	R38490524	Chave canhão - 5mm	127	217	8,3	0,055
3369975	R38490624	Chave canhão - 6mm	127	217	9,0	0,069
3369976	R38490724	Chave canhão - 7mm	127	227	11,0	0,085
3369977	R38490824	Chave canhão - 8mm	127	227	12,2	0,100
3369978	R38490924	Chave canhão - 9mm	127	227	13,3	0,085
3369979	R38491024	Chave canhão - 10mm	127	227	14,3	0,116
3369980	R38491124	Chave canhão - 11mm	127	237	16,0	0,138
3369981	R38491224	Chave canhão - 12mm	127	237	17,2	0,161
3369982	R38491324	Chave canhão - 13mm	127	237	19,7	0,162

R3856 XXXX
CHAVE CANHÃO

polegadas



› Haste em cromo-vanádio GEDORE red com superfície niquelada e cromada que proporciona maior resistência contra oxidação/corrosão.

› **Chave com perfil de encaixe para parafuso com sextavado externo e cabo ergonômico.**

› Cabo em polipropileno na cor vermelha da GEDORE red.

› Embalagem em cartela para autosserviço.

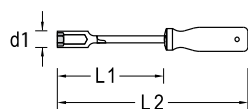

Código	Ref.	Descrição	L1 mm	L2 mm	D1 mm	
3369968	R38561224	Chave canhão - 3/16"	127	217	8,3	0,051
3369969	R38561424	Chave canhão - 7/32"	127	217	9,0	0,051
3369970	R38561624	Chave canhão - 1/4"	127	217	9,0	0,070
3369971	R38562024	Chave canhão - 5/16"	127	227	12,2	0,098
3369972	R38562424	Chave canhão - 3/8"	127	227	14,3	0,120

Chaves de fenda simples e cruzada

R3809 XXXX

CHAVE DE FENDA SIMPLES



- > Haste em aço cromo-vanádio GEDORE red
- > Acabamento na superfície da haste niquelado que proporciona maior resistência contra oxidação/corrosão
- > Cabo injetado em polipropileno
- > Cabo com cantos arredondados que garantem melhor ergonomia e conforto no uso
- > Embalagem em cartela autosserviço, pronta para exposição em ponto de venda
- > Fabricados conforme norma DIN ISO 2380-2 e ponta conforme DIN ISO 2380-1, forma A



Código	Ref.	Medidas em mm	Medidas em pol.	mm ←	mm ←	mm →	mm →	Ø da haste (mm)	kg
3369957	R38090419	4 x 100	3/16" x 4"	0,8	4,0	100	200	4	0,037
3369958	R38096529	6,5 x 152	1/4" x 6"	1,2	6,5	152	262	6	0,074
3369965	R38090840	8 x 200	5/16" x 8"	1,6	8,0	200	323	7	0,115

R3819 XXXX

CHAVE DE FENDA CRUZADA



- > Haste em aço cromo-vanádio GEDORE red
- > Acabamento na superfície da haste niquelado que proporciona maior resistência contra oxidação/corrosão
- > Cabo injetado em polipropileno
- > Cabo com cantos arredondados que garantem melhor ergonomia e conforto no uso
- > Embalagem em cartela autosserviço, pronta para exposição em ponto de venda
- > Fabricados conforme norma DIN ISO 8764-2 PH e ponta conforme DIN ISO 8764-1 PH



Código	Ref.	DIN ISO 8764 ⊕ PH	Medidas em mm	Medidas em pol.	mm	mm →	mm →	kg
3369960	R38190014	0	3x100	1/8"x4"	M2	100	190	0,023
3369961	R38190119	1	4,5x100	3/16"x4"	M2	100	200	0,041
3369962	R38190219	2	6x152	1/4"x6"	M3,1-M5,2	152	262	0,080
3369963	R38190329	3	8x152	5/16"x6"	M5,3-M7,2	152	272	0,130



Destaque no PDV

As chaves de fenda simples, cruzada e canhão GEDORE red são fornecidas em embalagens autosserviço. Cartelas e blisters desenvolvidos para facilitar a exposição no ponto de venda.

> Cartela



> Blister



R3800 1005

JOGO DE CHAVE DE FENDA

5 peças

- > Haste em cromo-vanádio GEDORE red com superfície niquelada que proporciona maior resistência contra oxidação/corrosão.
- > Cabo injetado em polipropileno com cantos arredondados que garantem melhor ergonomia e conforto no uso.
- > Embalagem em Blister para autosserviço.
- > Fabricadas conforme normas DIN/ISO



Código	Ref.	Conteúdo	peças	kg
3365101	R38001005	3 chaves de fenda simples 3/16"x4"; 1/4"x6"; 5/16"x8" 2 chaves de fenda cruzada 3/16"x4" PH1; 1/4"x6" PH2	5	0,450

Magnetizador e desmagnetizador

R3899 0000

MAGNETIZADOR E DESMAGNETIZADOR DE CHAVES



- > Magnetiza ferramentas de aparafusar e agarrar
- > **Desmagnetiza todas as ferramentas utilizadas em dispositivos eletrônicos**
- > Fornecido em embalagem autosserviço

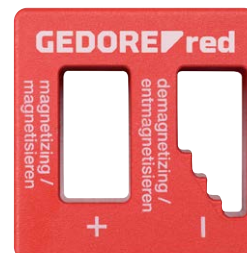

Código	Ref.	Largura	Altura	Profundidade	
3301340	R38990000	52	50	29	0,082

Chave L

R3660 XXXX

CHAVE L HEXAGONAL (ALLEN)



- > Fabricada em aço cromo-vanádio GEDORE Red
- > Acabamento escurecido: maior resistência à oxidação
- > Embalagem para autosserviço, pronta para exposição no ponto de venda. Embalada em saco plástico resistente, maior proteção ao produto contra agentes externos
- > Fabricada conforme norma DIN 2936

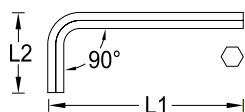

Código	Ref.	Descrição	L1 mm	L2 mm	
3369989	R36601508	Chave hexagonal 1,5 mm	45,5	15,0	0,001
3369990	R36600209	Chave hexagonal 2 mm	51,0	17,5	0,002
3369991	R36602511	Chave hexagonal 2,5 mm	56,5	20,0	0,003
3369992	R36600312	Chave hexagonal 3 mm	64,0	22,0	0,004
3369993	R36600413	Chave hexagonal 4 mm	72,0	28,0	0,009
3369994	R36600515	Chave hexagonal 5 mm	83,0	32,0	0,017
3369995	R36600617	Chave hexagonal 6 mm	94,0	37,0	0,029
3369996	R36600819	Chave hexagonal 8 mm	105,0	43,0	0,057
3369997	R36601021	Chave hexagonal 10 mm	119,0	49,0	0,102

R3660 5109

JOGO DE CHAVES L HEXAGONAIS (ALLEN), 9 PEÇAS

9 peças



- > Aço cromo-vanádio Gedore red
- > Acabamento escurecido: maior resistência à oxidação
- > Embalagem blister autosserviço, pronta para exposição no ponto de venda
- > Fabricada conforme norma DIN ISO 2936



Código	Ref.	Conteúdo	peças	kg
3369998	R36605109	1,5; 2; 2,5; 3; 4; 5; 6; 8; 10mm	9	0,240

R3858 XXXX

CHAVE HEXAGONAL COM CABO T



- > Chave hexagonal em cromo-vanádio GEDORE red
- > Embalagem em blister autosserviço
- > Produzidas conforme norma DIN ISO 2936
- > Recebe aplicação especial de óleo promovendo proteção contra a oxidação
- > Chave com perfil de encaixe para parafusos com sextavado interno de 2,5 – 10mm

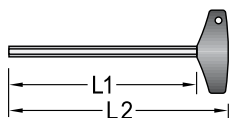

Código	Ref.	Descrição	L1 mm	L2 mm	kg
3369949	R38582521	Chave hexagonal com cabo T 2,5mm	112	147,5	0,025
3369950	R38580325	Chave hexagonal com cabo T 3mm	126	161,5	0,028
3369951	R38580427	Chave hexagonal com cabo T 4mm	142	177,5	0,035
3369952	R38580531	Chave hexagonal com cabo T 5mm	160	195,5	0,050
3369953	R38580635	Chave hexagonal com cabo T 6mm	180	215,5	0,070
3369954	R38580839	Chave hexagonal com cabo T 8mm	200	242,5	0,140
3369955	R38581044	Chave hexagonal com cabo T 10mm	224	266,5	0,210

R3640 5009

JOGO DE CHAVES L TX (PERFIL HEXALOBULAR)

9 peças



- > **Endurecimento em toda a extensão**
- > Aço cromo-vanádio GEDORE red
- > **Fosfatizada**
- > Fornecido em embalagem autosserviço



Código	Ref.	Conteúdo	peças	kg
3369856	R36405009	T10; T15; T20; T25; T27; T30; T40; T45; T50	9	0,250

R3645 5009

JOGO DE CHAVES L TX LONGAS (PERFIL HEXALOBULAR)

9 peças



- > **Endurecimento em toda a extensão**
- > Aço cromo-vanádio GEDORE red
- > **Fosfatizada**
- > Fornecido em embalagem autosserviço



Código	Ref.	Conteúdo	peças	kg
3369967	R36455009	T10; T15; T20; T25; T27; T30; T40; T45; T50	9	0,404



FERRAMENTAS AUTOMOTIVAS

Chave biela

RO1XX XXX

CHAVE BIELA

milímetros e polegadas

- > Cabeças com perfil cônico
- > Os dois lados sextavados de mesma medida
- > Acabamento niquelado
- > Aço cromo-vanádio GEDORE red
- > Fornecida em embalagem autoserviço



Código	Ref.	Ø mm	l mm	Altura da cabeça 1	Largura da cabeça 1	Largura da cabeça 2	kg
3301508	R01800008	8	220	85	12,5	12,5	0,190
3301509	R01800009	9	220	85	15,3	15,3	0,190
3301510	R01800010	10	220	85	15,3	15,3	0,200
3301511	R01800011	11	220	85	16,3	16,3	0,220
3301512	R01800012	12	235	90	18,5	18,5	0,330
3301513	R01800013	13	235	90	19,5	19,5	0,330
3301514	R01800014	14	250	95	19,5	19,5	0,360
3301515	R01800015	15	250	95	22	22	0,380
3301516	R01800016	16	250	95	22	22	0,490
3301517	R01800017	17	250	95	25	25	0,480
3301518	R01800018	18	250	95	25	25	0,490
3301519	R01800019	19	250	95	27,5	27,5	0,620

Código	Ref.	Ø"pol"	l mm	Altura da cabeça 1	Largura da cabeça 1	Largura da cabeça 2	kg
3301520	R01900024	3/8"	220	85	15,3	15,3	0,200
3301521	R01900028	7/16"	220	85	16,3	16,3	0,220
3301522	R01900032	1/2"	235	93	19,5	19,5	0,330
3301523	R01900036	9/16"	250	95	19,5	19,5	0,360
3301524	R01900040	5/8"	250	95	22	22	0,490
3301525	R01900044	11/16"	250	95	25	25	0,480
3301526	R01900048	3/4"	250	95	27,5	27,5	0,620

RO1XO 20XX

JOGO DE CHAVES BIELA

milímetros e polegadas

- > Cabeças com perfil cônico
- > Os dois lados sextavados de mesma medida
- > Acabamento niquelado
- > Aço cromo-vanádio GEDORE red
- > Fornecida em caixa



Código	Ref.	Conteúdo	peças	kg
3301527	R01802012	8x8; 9x9; 10x10; 11x11; 12x12; 13x13; 14x14; 15x15; 16x16; 17x17; 18x18; 19x19 mm	12	4,300
Código	Ref.	Conteúdo	peças	kg
3301528	R01902007	3/8"x3/8"; 7/16"x7/16"; 1/2"x1/2"; 9/16"x9/16"; 5/8"x5/8"; 11/16"x11/16"; 3/4"x3/4"	7	2,700

Chave de roda

R0152 XXXX

CHAVE DE RODA

- › Aço cromo-vanádio GEDORE red
- › Chave longa com perfil sextavado em duas medidas diferentes,
*exceto a medida 21, que possui perfil quadrado interno (*21X38)
- › Acabamento niquelado
- › Fornecida em saco plástico



Código	Ref.	Ø mm	↳ mm ‹	Largura da cabeça 1	Largura da cabeça 2	↕ kg
3301478*	R01522138	21 x 38	500	39	58	2,100
3301480	R01522224	22 x 24	500	39	38	1,800
3301481	R01522427	24 x 27	500	42	42	2,200
3301482	R01522727	27 x 27	500	42	42	2,200
3301483	R01522729	27 x 29	500	42	45	2,400
3301484	R01522730	27 x 30	500	42	45	2,400
3301485	R01522732	27 x 32	500	42	51	2,400
3301486	R01522733	27 x 33	500	42	51	2,400
3301487	R01523032	30 x 32	500	45	51	2,400
3301488	R01523033	30 x 33	500	45	51	2,600
3301489	R01523233	32 x 33	500	51	51	2,600

Manípulo

R0155 XXXX

MANÍPULO

- › Aço cromo-vanádio GEDORE red
- › Recomenda-se o uso com as chaves de roda GEDORE red de acordo com o modelo.
- › Acabamento niquelado
- › Fornecida em saco plástico



Código	Ref.	Ø	↳ mm ‹	Largura da cabeça 1	↕ kg
3301497	R01550013	13	300	12,7	0,300
3301498	R01550019	19	500	19,05	1,000

Chave de roda com espátula

R0176 XXXX

CHAVE DE RODA COM ESPÁTULA

- › Aço cromo-vanádio GEDORE red
- › Perfil sextavado em uma extremidade e uma espátula na outra
- › Acabamento niquelado
- › Fornecida em saco plástico



Código	Ref.	Ø mm	↳ mm ‹	Altura da cabeça 1	Largura da cabeça 1	↕ kg
3301532	R01760017	17	250	169	26	0,450
3301533	R01760019	19	260	171	28.5	0,480
3301534	R01760021	21	275	173	31	0,480
3301535	R01760022	22	285	174	32	0,490
3301536	R01760023	23	295	176	33	0,490

Chave de roda cruz

R01700066

CHAVE RODA CRUZ EXTRA LONGA

- > Aço cromo-vanádio GEDORE red
- > Perfil sextavado em todas as extremidades
- > Acabamento niquelado
- > Fornecida em saco plástico



Código	Ref.	mm	mm	kg
3301500	R01700066	17X19x13/16"X23	450	1,500

R01700166

CHAVE DE RODA CRUZ COM ESPÁTULA

- > Aço cromo-vanádio GEDORE red
- > Perfil sextavado em três extremidades
- > Acabamento niquelado
- > Fornecida em saco plástico



Código	Ref.	mm	mm	kg
3301501	R01700166	17x19x13/16xEspátula	450	1,300

Espátula

R9060 XXXX

ESPÁTULA CHATA

- > Aço cromo-vanádio GEDORE red
- > Acabamento niquelado
- > Fornecida em saco plástico



Código	Ref.	pol	mm	kg
3301504	R90600066	Espátula chata 18"	450	0,530
3301505	R90600071	Espátula chata 20"	500	0,660

R9060 XXXX

ESPÁTULA CHATA

- > Aço cromo-vanádio GEDORE red
- > Acabamento niquelado
- > Fornecida em saco plástico



Código	Ref.	pol	mm	kg
3301506	R90600166	Espátula redonda 18"	450	0,450
3301507	R90600074	Espátula redonda 23"	500	0,585

R90610075

ESPÁTULA PERFIL ESPECIAL

24"

- > Espátula curva para trabalhos pesados
- > Aço cromo-vanádio GEDORE red



Código	Ref.	↳ mm ↲	↳ kg ↲
3301464	R90610075	610	1,340

Chave cinta

R1935 2042

CHAVE DE CORREIA PARA TUBOS (CHAVE CINTA), 140MM

- > Fabricado em aço GEDORE red
- > Empunhadura plastificada
- > Indicada para uso em tubulações que não possam sofrer deformações
- > Embalagem blister autosserviço, que protege o produto, o destaca e facilita a exposição.



Código	Ref.	↳ mm ↲	↳ "pol" ↲	para tubos		↳ kg ↲
				Ø mm	Ø "pol"	
3369959	R19352042	215	8.1/2"	140	5.1/2"	0.250

Jogo de extrator

R1515 1001

JOGO EXTRATOR DE TAMPA DE SENSOR DE TANQUE

2 PEÇAS

- > Aço cromo-vanádio GEDORE red
- > Função de roda de engrenagem rápida para ajuste de diâmetro
- > Acionamento sextavado, 24mm
- > Ideal para afrouxar e apertar o anel de trava de plástico do sensor nos tanques de combustível



Código	Ref.	Conteúdo	peças	↳ kg ↲
3301585	R15151001	Extrator de sensor de tanque Ø 80 - 120 mm Extrator de sensor de tanque Ø 110 - 170 mm	2	0,860

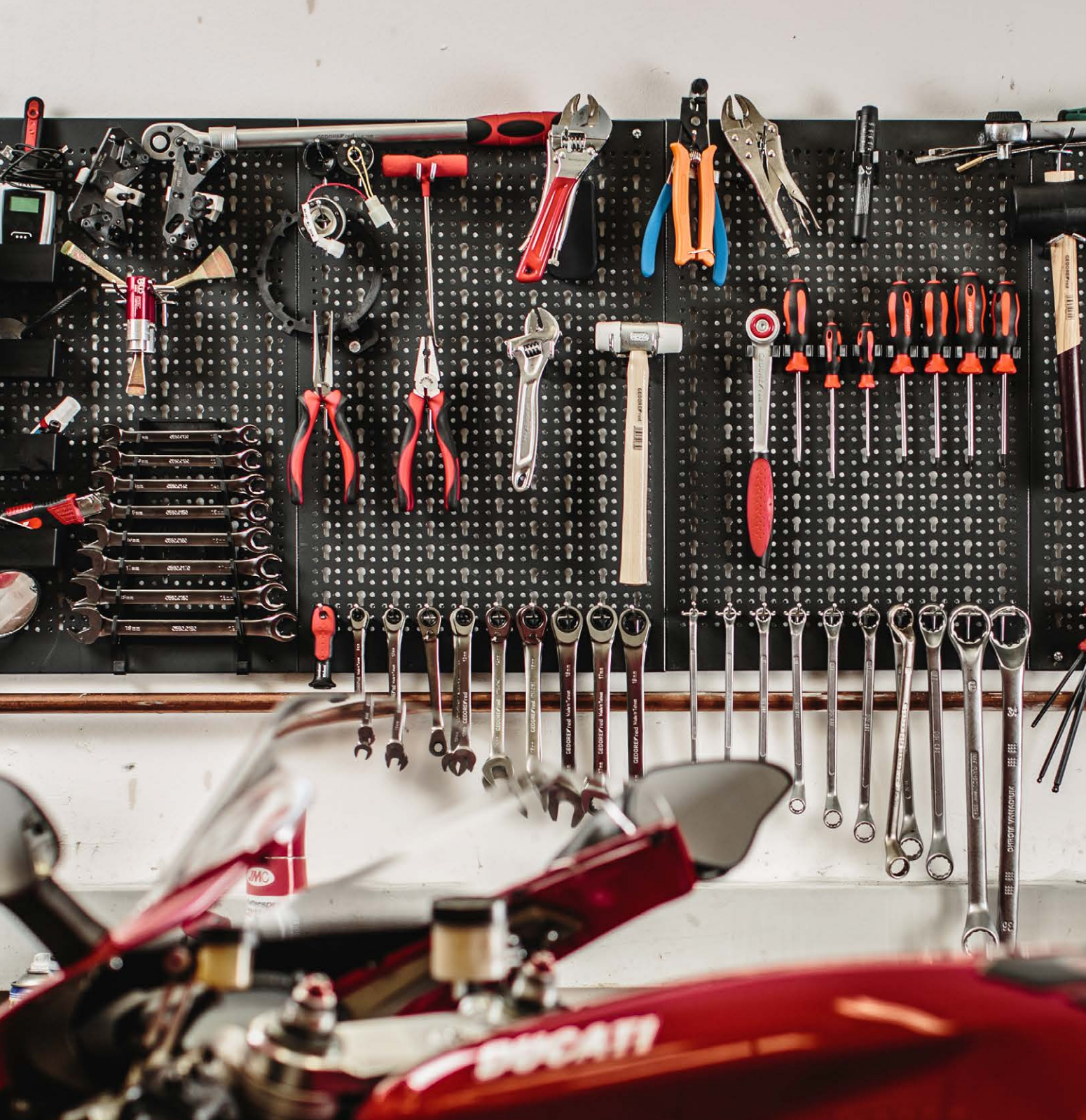

COMPLEMENTOS DE LINHA

Testador de tensão

R3812 0000

TESTADOR DE TENSÃO BIPOLAR

- > Fabricado conforme norma DIN ISO 0680
- > **Display de led com 8 indicadores**
- > Medição em corrente alternada e corrente contínua
- > **Indicadores de 6/12/24/50/120/230/400 V AC/DC**
- > Faixa de frequência de 0 - 500 Hz
- > Classificação de proteção IP65
- > Fornecido em embalagem autosserviço



Código
3301418

Ref.
R38120000

0,120





GEDORE red

89918071

GEDORE red

**JOGOS DE
SOQUETES**

Jogo de Chaves Soquete 1/4"

R48008013

JOGO DE CHAVES SOQUETE 1/4"

13 peças



- > Encaixe quadrado conforme DIN 3120 - C 6,3, ISO 1174, com estria de retenção da esfera
- > Suporte de parede longo em metal 8" (200 mm)
- > **Chaves soquetes 1/4"** hexagonais: haste fosfatizada
- > **Chaves soquetes 1/4"** fenda simples: haste fosfatizada
- > **Chaves soquetes 1/4"** fenda cruzada PH: haste fosfatizada
- > Fornecido em embalagem para autosserviço
- > **Duplo acabamento**, polido e cromado mate acetinado
- > Haste fosfatizada
- > Aço cromo-vanádio



Código	Ref	Conteúdo	peças	kg
3300022	R48008013	Chaves soquete 1/4" hexagonais 3; 4; 5; 6; 8; 10 mm Chaves soquete 1/4" fenda simples 4; 5,5; 6,5 mm Chaves soquete 1/4" fenda cruzada PH 0; 1; 2; 3	13	0,300

Jogo de Chaves Soquete 1/2"

R62558010

JOGO DE CHAVES SOQUETE 1/2" HEXAGONAIS

10 peças



- > Encaixe quadrado conforme DIN 3120 - C 12,5, ISO 1174, com estria de retenção da esfera
- > **Suporte de parede** longo em metal 11" (280 mm)
- > **Chaves soquete 1/2"** hexagonais: conforme DIN 7422
- > Fornecido em embalagem para autosserviço
- > **Duplo acabamento**, polido e cromado mate acetinado
- > Haste fosfatizada
- > Aço cromo-vanádio GEDORE red



Código	Ref	Conteúdo	peças	kg
3300023	R62558010	5; 6; 7; 8; 9; 10; 11; 12; 14; 17 mm	10	1,100

R68003030

JOGO DE CHAVES SOQUETE 1/2" HEXAGONAIS



30 peças

- > Encaixe quadrado conforme norma DIN 3120 - C12.5, ISO 1174, com estria de retenção da esfera
- > **Chaves soquete 1/2" hexagonais:** milimétricas, conforme DIN 7422
- > **Duplo acabamento,** polido e cromado mate acetinado
- > Haste fosfatizada
- > Borda serrilhada
- > Aço cromo-vanádio GEDORE red
- > **Para situações de aperto manual**
- > Maleta de plástico em GEDORE red Design com maior resistência oferecendo uma proteção as ferramentas
- > Dobradiças/fecho em metal



Medida externa da maleta			peças	5,4
Comprimento	Largura	Profundidade		
425	320	52	30	5,4

Código	Ref	Conteúdo
3301573	R68003030	Chaves soquete 1/2" hexagonais 5; 6; 7; 8; 10; 12; 14; 17; 19 55 mm Chaves soquete 1/2" hexagonais 5; 6; 7; 8; 10; 11; 12; 13 100 mm Chaves soquete 1/2" hexagonais 5; 6; 7; 8; 10; 12; 14 140 mm Chaves soquete 1/2" hexagonais 5; 6; 7; 8; 10; 12 200 mm

R62458107JOGO DE CHAVES SOQUETE 1/2" TX
(PERFIL HEXALOBULAR)

7 peças

- > Encaixe quadrado conforme DIN 3120 - C 12,5, ISO 1174, com estria de retenção da esfera
- > **Suporte de parede** longo em metal 8" (200 mm)
- > **Chave soquete 1/2" TX** (perfil hexalobular)
- > Fornecido em embalagem para autosserviço
- > Haste fosfatizada
- > **Duplo acabamento,** polido e cromado mate acetinado
- > Aço cromo-vanádio GEDORE red



Código	Ref	Conteúdo	peças	0,560
3300029	R62458107	T20; T25; T27; T30; T40; T45; T50	7	0,560

R62458007

JOGO DE CHAVES SOQUETE 1/2" TX LONGAS (PERFIL HEXALOBULAR)



7 peças

- > Encaixe quadrado conforme DIN 3120 - C 12,5, ISO 1174, com estria de retenção da esfera
- > **Suporte de parede** longo em metal 8" (200 mm)
- > **Chave soquete** 1/2": TX longa (perfil hexalobular)
- > Fornecido em embalagem para autosserviço
- > Haste fosfatizada
- > **Duplo acabamento**, polido e cromado mate acetinado
- > Aço cromo-vanádio GEDORE red



Código	Ref	Conteúdo	peças	kg
3300046	R62458007	T20; T25; T30; T40; T45; T50; T55	7	0,910

R68003032

JOGO DE CHAVES SOQUETE 1/2" TX (PERFIL HEXALOBULAR)



32 peças

- > Encaixe quadrado conforme DIN 3120 - C 12,5, ISO 1174, com estria de retenção da esfera
- > **Chave soquete 1/2", TX (perfil hexalobular):**
- > Haste fosfatizada
- > **Duplo acabamento**, polido e cromado mate acetinado
- > Aço cromo-vanádio GEDORE red
- > **Para situações de aperto manual**
- > Maleta de plástico em GEDORE red Design com maior resistência oferecendo uma proteção as ferramentas
- > Dobradiças/fecho em metal



Código	Ref	Conteúdo	Medida externa da maleta			peças	kg
			Comprimento	Largura	Profundidade		
3301577	R68003032	Chaves soquete 1/2" TX T20; T25; T27; T30; T40; T45; T50; T55; T60; T70 55 mm Chaves soquete 1/2" TX T20; T25; T27; T30; T40; T45 T50 T55 T60 T70 100 mm Chaves soquete 1/2" TX T40; T45; T50; T55; T60; T70 140 mm Chaves soquete 1/2" TX T40; T45; T50; T55; T60; T70 200 mm	425	320	52	32	5,4



Assim como os soquetes, as chaves soquete são fundamentais nas oficinas. Elas otimizam o trabalho em locais de difícil acesso.

R68003026

JOGO DE CHAVES SOQUETE 1/2" XZN (MULTIDENTADAS)



26 peças

- > Encaixe quadrado conforme DIN 3120 - C 12,5, ISO 1174, com estria de retenção da esfera
- > **Chaves soquete 1/2", XZN (multidentadas):**
- > Haste fosfatizada
- > **Duplo acabamento**, polido e cromado mate acetinado
- > Aço cromo-vanádio GEDORE red
- > **Para situações de aperto manual**
- > Maleta de plástico em GEDORE red Design com maior resistência oferecendo uma proteção as ferramentas
- > Dobradiças/fecho em metal



Código	Ref.	Conteúdo	Medida externa da maleta			peças	kg
			Comprimento	Largura	Profundidade		
3301574	R68003026	Chaves soquete 1/2" XZN M5; M6; M8; M9; M10; M12; M14; M16 55 mm Chaves soquete 1/2" XZN M5; M6; M8; M9; M10; M12; M14 100 mm Chaves soquete 1/2" XZN M5; M6; M8; M9; M10; M12; M14 140 mm Chaves soquete 1/2" XZN M8; M10; M12; M14 200 mm	425	320	52	26	5,4

Jogo de Soquetes 1/4"

R41008012

JOGO DE SOQUETES 1/4" SEXTAVADOS LONGOS



12 peças

- > Encaixe quadrado conforme DIN 3120 - C 6,3, ISO 1174, com estria de retenção de esfera
- > **Suporte de parede** longo em metal 8" (200 mm)
- > **Soquetes 1/4"** sextavados longos: conforme DIN 3124, ISO 2725
- > Fornecido em embalagem para autosserviço
- > **Duplo acabamento**, polido e cromado mate acetinado
- > Aço cromo-vanádio GEDORE red



Código	Ref	Conteúdo	Peças	
3300021	R41008012	4; 4,5; 5; 5,5; 6; 7; 8; 9; 10; 11; 12; 13 mm	12	0,537

R49003016

JOGO DE SOQUETES 1/4" SEXTAVADOS



16 peças

- > Adaptador quadrado conforme DIN 3120 - A 6,3, ISO 1174, com bloqueio de esfera
- > Encaixe quadrado conforme DIN 3120 - C 6,3, ISO 1174, com estria de retenção da esfera
- > **Catraca reversível**: rotação reversível à direita/esquerda através de alavanca, desengate por botão de pressão, dentes finos, cabeça oval, punho de 2 componentes, fácil manuseio, para utilização com soquetes
- > **Cabo T 1/4"**: conforme DIN 3122, ISO 3315
- > **Soquetes 1/4"**: sextavados, conforme DIN 3124, ISO 2725
- > **Extensão para soquete 1/4"**
- > **Adaptador para bits 1/4"**: sextavado x quadrado, para bits e ferramentas com encaixe sextavado 1/4"
- > Aço cromo-vanádio GEDORE red
- > Acabamento cromado mate acetinado
- > Para situações de aperto manual
- > Maleta de plástico em GEDORE red Design com maior resistência oferecendo uma proteção as ferramentas
- > Dobradiças/fecho de metal



Código	Ref	Conteúdo	Medida externa da maleta			Peças	
			Comprimento	Largura	Profundidade		
3300050	R49003016	Catraca reversível 1/4" Soquetes 1/4" sextavados 4; 4,5; 5; 5,5; 6; 7; 8; 9; 10; 11; 12; 13 mm Cabo T 1/4" Extensão 1/4" 100 mm Adaptador para bits 1/4"x1/4"	190 mm	110 mm	52 mm	16	0,620

R49005023

JOGO DE SOQUETES 1/4" SEXTAVADOS

23 peças

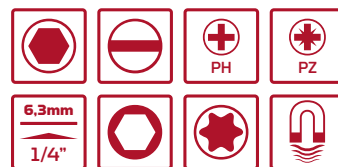

- > Adaptador quadrado conforme DIN 3120 - A 6,3, ISO 1174, com bloqueio de esfera
- > Encaixe quadrado conforme DIN 3120 - C 6,3, ISO 1174, com estria de retenção da esfera
- > **Soquetes 1/4"**: sextavados, milimétricos, curto, versão conforme DIN 3124, ISO 2725
- > **Suporte imantado para bits 1/4"**: versão conforme DIN 7427
- > **Adaptador para soquetes 1/4"**
- > **Catraca para bits**: rotação reversível à direita/esquerda através de alavanca, dentes finos, cabeça oval, fabricada em aço GEDORE red
- > **Bit**: hexagonal, fenda, PH, PZ, TX
- > Para situações de aperto manual
- > Caixa de plástico resistente com clipe para cinto
- > Aço cromo-vanádio GEDORE red
- > Acabamento cromado mate acetinado



Código	Ref.	Conteúdo
3300026	R49005023	Soquetes 1/4" sextavados 6; 7; 8; 10; 11; 12; 13 mm Bits 1/4" hexagonais 4; 5; 6 mm Bits 1/4" fenda simples 5,5 mm Bits 1/4" fenda cruzada PH 1; 2 Bits 1/4" fenda cruzada PZ 1; 2 Bits 1/4" TX T15; T20; T25; T27; T30 Catraca bits reversível mini 1/4" Adaptador para soquetes 1/4"x1/4" Suporte imantado para bits 1/4"

Medida externa da maleta			peças	kg
Comprimento	Largura	Profundidade		
105	70	50	23	0,330



R49003033

JOGO DE SOQUETES 1/4" SEXTAVADOS

33 peças

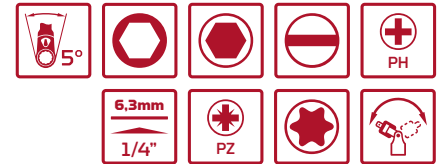

- > Adaptador quadrado conforme DIN 3120 - A 6,3, ISO 1174, com bloqueio de esfera
- > Encaixe quadrado conforme DIN 3120 - C 6,3, ISO 1174, com estria de retenção da esfera
- > **Catraca reversível**: rotação reversível à direita/esquerda através de alavanca, desengate por botão de pressão, dentes finos, cabeça oval, punho de 2 componentes, fácil manuseio, para utilização com soquetes
- > **Cabo com quadrado 1/4"**
- > **Soquetes 1/4"**: sextavados, curto, versão conforme DIN 3124, ISO 2725
- > **Chaves soquete 1/4" hexagonais**: haste fosfatizada
- > **Chaves soquete 1/4" fenda simples**: haste fosfatizada
- > **Chaves soquete 1/4" fenda cruzada PH**: haste fosfatizada
- > **Chaves soquete 1/4" fenda pozidriv PZ**: haste fosfatizada
- > **Chaves soquete 1/4" TX** (perfil hexalobular): haste fosfatizada
- > **Extensão para soquete 1/4"**
- > **Junta universal 1/4"**: articulação aparafusada, versão conforme DIN 3123 - C 6,3
- > **Adaptador para bits 1/4"**: quadrado x sextavado, para bits e ferramentas com encaixe sextavado 1/4"
- > Aço cromo-vanádio GEDORE red
- > **Duplo acabamento**, polido e cromado mate acetinado
- > Para situações de aperto manual
- > Maleta de plástico em GEDORE red Design com maior resistência oferecendo uma proteção as ferramentas
- > Dobradiças/fecho em metal

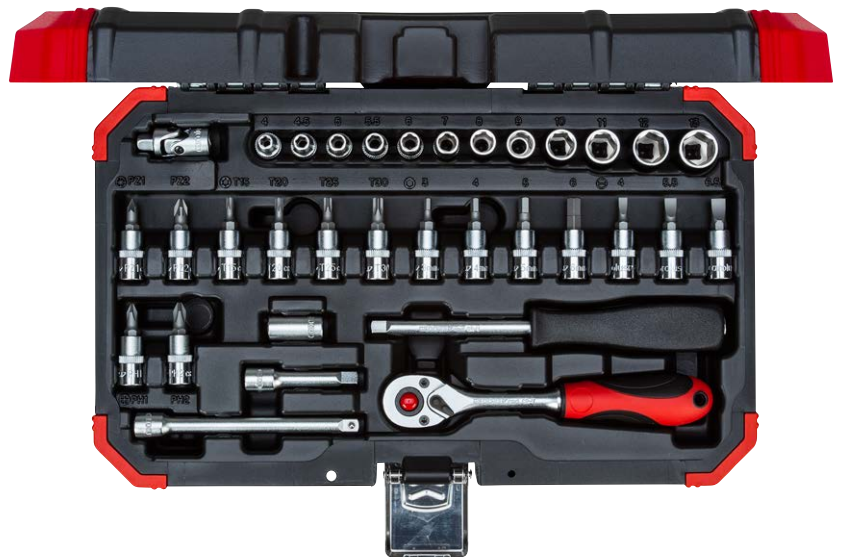

Código	Ref.	Conteúdo	Medida externa da maleta			Peças	1,310
			Comprimento	Largura	Profundidade		
3300051	R49003033	Catraca reversível 1/4" Soquetes 1/4" sextavados 4; 4,5; 5; 5,5; 6; 7; 8; 9; 10; 11; 12; 13 mm Chaves soquete 1/4" hexagonais 3; 4; 5; 6 mm Chaves soquete 1/4" fenda simples 4; 5,5; 6,5 mm Chaves soquete 1/4" fenda cruzada PH 1; 2 Chaves soquete 1/4" fenda cruzada PZ 1; 2 Chaves soquete 1/4" TX T15; T20; T25; T30 (perfil hexalobular) Extensões 1/4" 50; 100 mm Junta universal Cabo com quadrado 1/4" Adaptador para bits 1/4"x1/4"	300 mm	180 mm	52 mm	33	1,310

R49003046

JOGO DE SOQUETES 1/4" SEXTAVADOS

46 peças

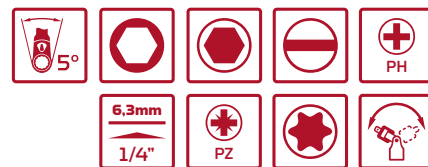

- > Encaixe quadrado conforme DIN 3120 - C 6,3, ISO 1174, com estria de retenção da esfera
- > **Catraca reversível:** rotação reversível à direita/esquerda através de alavanca, desengate por botão de pressão, dentes finos, cabeça oval, punho de 2 componentes, fácil manuseio, para utilização com soquetes
- > **Cabo com quadrado 1/4"**
- > **Cabo T 1/4":** conforme DIN 3122, ISO 3315
- > **Soquetes 1/4":** sextavados, conforme DIN 3124, ISO 2725
- > **Chaves soquete 1/4" hexagonais:** haste fosfatizada
- > **Chaves soquete 1/4" fenda simples:** haste fosfatizada
- > **Chaves soquete 1/4" fenda cruzada PH:** haste fosfatizada
- > **Chaves soquete 1/4" fenda pozidriv PZ:** haste fosfatizada
- > **Chaves soquete 1/4" TX (perfil hexalobular) :** haste fosfatizada
- > **Extensão para soquete 1/4"**
- > **Extensão para soquete flexível 1/4"**
- > **Junta universal 1/4":** articulação aparafusada, versão conforme DIN 3123 - C 6,3
- > **Adaptador para bits 1/4":** quadrado x sextavado, para todos os bits e ferramentas com encaixe sextavado 1/4"
- > **Jogo de chaves L hexagonais (Allen):** conforme DIN ISO 2936
- > Aço cromo-vanádio GEDORE red
- > Acabamento cromado mate acetinado
- > Para situações de aperto manual
- > Maleta de plástico em GEDORE red Design com maior resistência oferecendo uma proteção as ferramentas
- > Dobradiças/fecho em metal

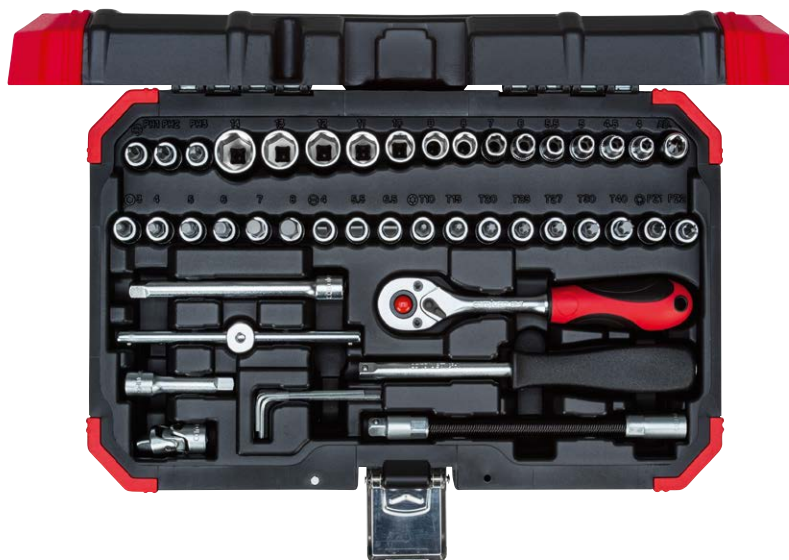

Código	Ref.	Conteúdo	Medida externa da maleta			Peças	kg
			Comprimento	Largura	Profundidade		
3300052	R49003046	Catraca reversível 1/4" Cabo com quadrado 1/4" Cabo T 1/4" Soquetes 1/4" sextavados 4; 4,5; 5; 5,5; 6; 7; 8; 9; 10; 11; 12; 13; 14 mm Chaves soquete 1/4" hexagonais 3; 4; 5; 6 7 8 mm Chaves soquete 1/4" fenda simples 4; 5,5; 6,5 mm Chaves soquete 1/4" fenda cruzada PH 1; 2; 3 Chaves soquete 1/4" fenda cruzada PZ 1; 2 Chaves soquete 1/4" TX T10; T15; T20; T25; T27; T30; T40 (perfil hexalobular) Extensões 1/4" 50; 100 mm Extensão flexível 1/4" 150 mm Junta universal 1/4" Adaptador para bits 1/4"x1/4" Chaves L hexagonais (Allen) 1,27; 1,5; 2; 2,5 mm	300 mm	180 mm	52 mm	46	1,570

Jogo de Soquetes 3/8"

R5120 8006

JOGO DE SOQUETES 3/8" TX (PERFIL HEXALOBULAR)



6 peças

- > **Suporte de parede** em metal 6" (140 mm)
- > **Soquetes 3/8"**, TX (perfil hexalobular)
- > Fornecido em embalagem para autosserviço
- > Aço cromo-vanádio GEDORE red



Código	Ref	Conteúdo	peças	kg
3300036	R51208006	E8; E10; E12; E14; E16; E18	6	0,300

R5120 8106

JOGO DE SOQUETES 3/8" TX LONGOS (PERFIL HEXALOBULAR)



6 peças

- > **Suporte de parede** em metal 6" (152 mm)
- > **Soquetes 3/8"**, TX longos (perfil hexalobular)
- > Fornecido em embalagem para autosserviço
- > Aço cromo-vanádio GEDORE red



Código	Ref	Conteúdo	peças	kg
3300037	R51208106	E4; E5; E8; E10; E12; E14	6	0,400

R59003026

JOGO DE SOQUETES 3/8" SEXTAVADOS

26 peças



- > Adaptador quadrado conforme DIN 3120 - A 10, ISO 1174, com bloqueio de esfera
- > Encaixe quadrado conforme DIN 3120 - C 10, ISO 1174, com estria de retenção da esfera
- > **Cabo T 3/8"**: conforme DIN 3122, ISO 3315
- > **Catraca reversível**: rotação reversível à direita/esquerda através de alavanca, desengate por botão de pressão, dentes finos, cabeça oval, punho de 2 componentes, fácil manuseio, para utilização com soquetes
- > **Soquetes 3/8"**: sextavados, conforme DIN 3124, ISO 2725
- > **Soquete para vela 3/8"**: sextavado 16mm, com borracha de proteção e sextavado de acionamento adicional tam. 19mm
- > **Soquete para vela 3/8"**: sextavado 21mm com borracha de proteção e sextavado de acionamento adicional tam. 22mm
- > **Extensão para soquete 3/8"**
- > **Junta universal 3/8"**: articulação aparafusada, versão conforme DIN 3123 - C 10
- > **Adaptador 3/8" para 1/4"**
- > Aço cromo-vanádio GEDORE red
- > Acabamento cromado mate acetinado
- > Para situações de aperto manual
- > Maleta de plástico em GEDORE red Design com maior resistência oferecendo uma proteção as ferramentas
- > Dobradiças/fecho em metal



Código	Ref.	Conteúdo	Medida externa da maleta			Peças	kg
			Comprimento	Largura	Profundidade		
3300053	R59003026	Soquetes 3/8" sextavados 6; 7; 8; 9; 10; 11; 12; 13; 14; 15; 16; 17; 18; 19; 20; 21; 22; 24 mm Soquetes para vela 3/8" 16; 21 mm Catraca reversível 3/8" Extensões 3/8" 75; 150 mm Cabo T 3/8" Junta universal 3/8" Adaptador 3/8"x1/4"	300 mm	180 mm	52 mm	26	2,440

Jogo de Soquetes 1/2"

R61208007

JOGO DE SOQUETES 1/2" TX (PERFIL HEXALOBULAR)



7 peças

- > Encaixe quadrado conforme DIN 3120 - C 12,5, ISO 1174, com estria de retenção da esfera
- > **Suporte de parede** longo em metal 8" (200 mm)
- > **Soquetes 1/2" TX** (perfil hexalobular)
- > Fornecido em embalagem para autosserviço
- > **Duplo acabamento**, polido e cromado mate acetinado
- > Aço cromo-vanádio GEDORE red



Código	Ref	Conteúdo	peças	
3300028	R61208007	E10; E11; E12; E14; E16; E18; E20	7	0,460

R69008012

JOGO DE SOQUETES 1/2" SEXTAVADOS



12 peças

- > Suporte de parede longo em metal 12" (305 mm)
- > **Catraca reversível 1/2"**
- > Rotação reversível à direita/esquerda através de alavanca
- > Ativação por botão de pressão
- > Dentes finos, ângulo de retorno 5°
- > Punho de 2 componentes, para fácil manuseio
- > Para chaves soquete, soquetes e acessórios com encaixe quadrado conforme DIN 3120 - C 12,5, ISO 1174, com estria de retenção da esfera
- > **Extensão para soquete 1/2": 75 mm**
- > Para soquetes manuais
- > Encaixe quadrado conforme DIN 3120 - C 12,5, ISO 1174, com estria de retenção de esfera
- > **Adaptador quadrado** conforme DIN 3120 - A 12,5, ISO 1174, com bloqueio de esfera
- > Aço cromo-vanádio GEDORE red
- > **Soquetes 1/2":** sextavados
- > **Duplo acabamento**, polido e cromado mate acetinado
- > Fornecido em embalagem para autosserviço



Código	Ref.	Conteúdo	peças	
3300030	R69008012	Soquetes 1/2" sextavados 10; 11; 12; 13; 14; 15; 16; 17; 18; 19 mm Catraca reversível 1/2" Extensão 1/2" 75 mm	12	1,300

R69003024**JOGO DE SOQUETES 1/2" SEXTAVADOS**

24 peças



- > Adaptador quadrado conforme DIN 3120 - A 12,5, ISO 1174, com bloqueio de esfera
- > Encaixe quadrado conforme DIN 3120 - C 12,5, ISO 1174, com estria de retenção da esfera
- > **Catraca reversível:** rotação reversível à direita/esquerda através de alavanca, desengate por botão de pressão, dentes finos, cabeça oval, punho de 2 componentes, fácil manuseio, para utilização com soquetes
- > **Soquetes 1/2":** sextavados, curtos, versão conforme DIN 3124, ISO 2725
- > **Soquetes para vela 1/2":** sextavado 16mm com borracha de proteção
- > **Soquetes para vela 1/2":** sextavado 21mm com borracha de proteção e sextavado de acionamento adicional 24mm
- > **Extensão para soquete 1/2"**
- > **Cabo T 1/2":** conforme DIN 3122, ISO 3315
- > **Junta universal 1/2":** articulação aparafusada, conforme DIN 3123 - C 12,5
- > Aço cromo-vanádio GEDORE red
- > Acabamento cromado mate acetinado
- > Para situações de aperto manual
- > Maleta de plástico em GEDORE red Design com maior resistência oferecendo uma proteção as ferramentas
- > Dobradiças/fecho em metal

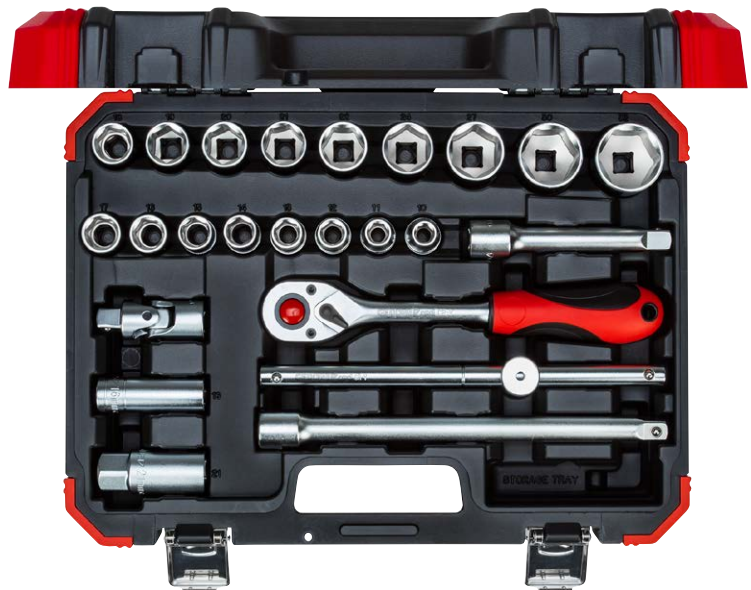

Código	Ref.	Conteúdo	Medida externa da maleta			Peças	
			Comprimento	Largura	Profundidade		
3300055	R69003024	Soquetes 1/2" sextavados 10; 11; 12; 13; 14; 15; 16; 17; 18; 19; 20; 21; 22; 24; 27; 30; 32 mm Soquetes para vela 1/2" 16; 21 mm Catraca reversível 1/2" Extensões 1/2" 125; 150 mm Cabo T 1/2" Junta universal 1/2"	383 mm	272 mm	80 mm	24	4,430



JOGOS MISTOS DE SOQUETES

R68003016

JOGO DE SOQUETE E CHAVES SOQUETE 1/2" TX (PERFIL HEXALOBULAR)



16 peças

- > Adaptador quadrado conforme DIN 3120 - A 12,5, ISO 1174, com bloqueio de esfera
- > Encaixe quadrado conforme DIN 3120 - C 12,5, ISO 1174, com estria de retenção da esfera
- > **Soquetes 1/2" TX** (perfil hexalobular)
- > **Chave soquete 1/2"**, TX (perfil hexalobular): haste fosfatizada
- > Para situações de aperto manual
- > Aço cromo-vanádio GEDORE red
- > Acabamento cromado mate acetinado
- > Maleta de plástico em GEDORE red Design com maior resistência oferecendo uma proteção as ferramentas
- > Ferramentas protegidas contra aperto
- > Dobradiças/fecho em metal



Código	Ref.	Conteúdo	Medida externa da maleta			Peças	kg
			Comprimento	Largura	Profundidade		
3300009	R68003016	Soquetes 1/2" TX E10; E11; E12; E14; E16; E18; E20; E22; E24 (perfil hexalobular) Chaves soquete 1/2" TX T30; T40; T45; T50; T55; T60; T70 (perfil hexalobular)	300 mm	180 mm	52 mm	16	1,690

R45603172**JOGO DE SOQUETES 1/4" + 3/8" + 1/2" SEXTAVADOS**

172 peças

- > Adaptador quadrado conforme DIN 3120, ISO 1174, com bloqueio de esfera
- > Encaixe quadrado conforme DIN 3120, ISO 1174, com estria de retenção da esfera
- > **Catracas reversíveis 1/4" + 3/8" + 1/2"**: rotação reversível à direita/esquerda através de alavanca, desengate por botão de pressão, dentes finos, cabeça oval, punho de 2 componentes, fácil manuseio, para utilização com soquetes
- > **Cabo com quadrado 1/4"**
- > **Cabo T 1/4"**: conforme DIN 3122, ISO 3315
- > **Soquetes 1/4" + 3/8" + 1/2"** sextavados curtos e longos : conforme DIN 3124, ISO 2725
- > **Soquetes TX 1/4" + 3/8"** (perfil hexalobular)
- > **Soquete para vela 1/2"**: sextavado 16 mm, com borracha de proteção
- > **Soquete para vela 3/8"**: sextavado 18 mm, com borracha de proteção e sextavado de acionamento adicional 21 mm
- > **Soquete para vela 1/2"**: sextavado 21 mm, com borracha de proteção e sextavado de acionamento adicional 24 mm
- > **Chaves soquete 1/4"** hexagonais: haste fosfatizada
- > **Chaves soquete 1/4"** fenda simples: haste fosfatizada
- > **Chaves soquete 1/4"** fenda cruzada PH: haste fosfatizada
- > **Chaves soquete 1/4"** fenda pozidriv PZ: haste fosfatizada
- > **Chaves soquete 1/4"** TX (perfil hexalobular): haste fosfatizada
- > **Chaves soquete 1/4"** TX com guia (perfil hexalobular): haste fosfatizada, para parafusos com pino guia
- > **Extensões para soquete 1/4" + 3/8" + 1/2"**
- > **Juntas universais 1/4" + 3/8" + 1/2"**: articulação aparafusada, conforme DIN 3123 - C 12,5
- > **Corpo para cabo T 1/2" / Adaptador 3/8" x 1/2"**: para utilização com soquetes e chaves soquete
- > **Adaptadores para bits 1/4" + 3/8" + 1/2"**: quadrado x sextavado, para bits e ferramentas com encaixe sextavado 1/4"
- > **Bits 1/4"**: TX (perfil hexalobular), TX com guia (perfil hexalobular), TX plus security (perfil hexalobular), Ribe®, multidentado XZN, conforme DIN ISO 1173 - D 6,3
- > **Bits 5/16"**: hexagonais, fenda simples, fenda cruzada PH, TX (perfil hexalobular), TX com guia (perfil hexalobular), conforme DIN ISO 1173 - D 8
- > **Jogo de chaves L hexagonais (Allen)**: conforme DIN ISO 2936
- > Aço cromo-vanádio GEDORE red, acabamento cromado mate acetinado
- > Maleta de plástico em GEDORE red Design com maior resistência oferecendo uma proteção as ferramentas
- > Dobradiças/fecho em metal

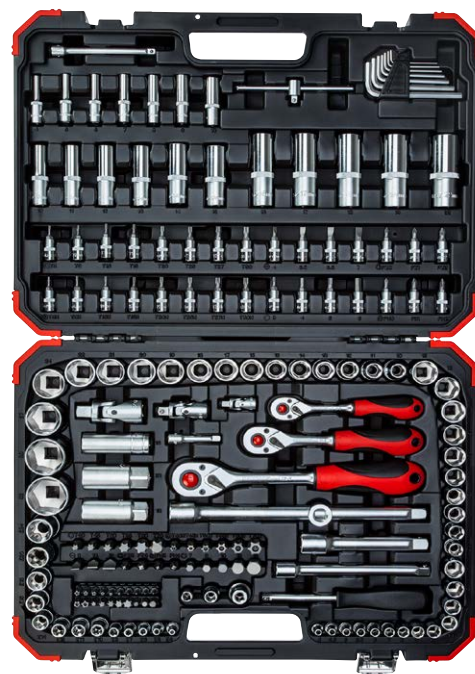
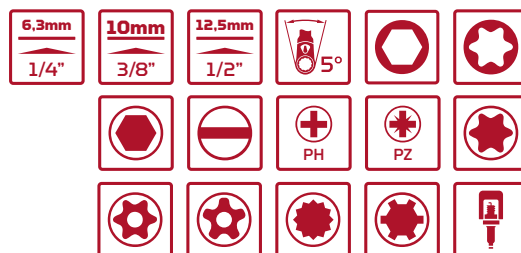

Código	Ref.	Conteúdo	Conteúdo	Medida externa da maleta			Peças	10,500
				Comprimento	Largura	Profundidade		
3300058	R45603172	Soquetes 1/2" sextavados 10; 11; 12; 13; 14; 15; 16; 17; 18; 19; 20; 21; 22; 24; 27; 30; 32 mm Soquetes 1/2" sextavados longos 16; 17; 18; 19; 22 mm Soquetes 1/2" TX (perfil hexalobular) E20; E24 Soquetes para vela 1/2" 16; 21 mm Catraca reversível 1/2" Extensões 1/2" 125; 250 mm Junta universal 1/2" Corpo para cabo T 1/2" Adaptador 3/8"x1/2" Adaptador 1/2"x5/16" Soquetes 3/8" sextavados 10; 11; 12; 13; 14; 15; 16; 17; 18; 19 mm Soquetes 3/8" sextavados longos 10; 11; 12; 13; 14; 15 mm Soquetes 3/8" TX E10; E11; E12; E14; E16; E18 (perfil hexalobular) Soquetes para vela 3/8" 18 mm Catraca reversível 3/8" Extensão 3/8" 150 mm Junta universal 3/8" Adaptador 3/8"x5/16" Soquetes 1/4" sextavados 4; 4,5; 5; 5,5; 6; 7; 8; 9; 10; 11; 12; 13; 14 mm Soquetes 1/4" sextavados longos 4; 5; 6; 7; 8; 9; 10 mm Soquetes 1/4" TX E4; E5; E6; E7; E8 Chaves soquete 1/4" hexagonais 3; 4; 5; 6 mm Chaves soquete 1/4" fenda simples 4; 5,5; 6,5; 7 mm Chaves soquete 1/4" fenda cruzada PH 0; 1; 2 Chaves soquete 1/4" fenda pozidriv PZ 0; 1; 2 Chaves soquete 1/4" TX T8; T9; T10; T15; T20; T25; T27; T30 (perfil hexalobular) Chaves soquete 1/4" TX com guia TXB8; TXB9; TXB10; TXB15; TXB20; TXB25; TXB27; TXB30 (perfil hexalobular)	Catraca reversível 1/4" Extensões 1/4" 50; 100 mm Cabo T 1/4" Junta universal 1/4" Cabo com quadrado 1/4" Adaptador 1/4"x1/4" Bits 5/16" hexagonais 7; 8; 10; 12; 14 mm Bits 5/16" fenda simples 8; 10; 12 mm Bits 5/16" fenda cruzada PH 3; 4 Bits 5/16" fenda pozidriv PZ 3; 4 Bits 5/16" TX T40; T45; T50; T55; T60; T70 Bits 5/16" TX com guia TXB40; TXB45; TXB50; TXB55; TXB60; TXB70 (perfil hexalobular) Bits 1/4" TX T5; T6; T7 (perfil hexalobular) Bits 1/4" TX com guia TXB7 (perfil hexalobular) Bits 1/4" TX plus security TXS10; TXS15; TXS20; TXS25; TXS27; TXS30; TXS40; TXS45 (perfil hexalobular) Bits 1/4" multidentados XZN M5; M6; M8 Bits 1/4" RIBE® M5; M6; M7; M8; M9 Chaves L hexagonais 1,5; 2; 2,5 3; 4; 5; 6 mm	452 mm	340 mm	86 mm	172	10,500

R58018012**JOGO DE SOQUETES 3/8" + 1/2" TX
(PERFIL HEXALOBULAR)**

12 peças

- > **Suporte de parede** longo em metal 11" (280 mm)
- > **Soquetes 3/8" e 1/2" TX** (perfil hexalobular)
- > Encaixe quadrado conforme DIN 3120 ISO 1174, com estria de retenção de esfera
- > **Cabo T 1/2"**: conforme DIN 3122, ISO 3315, cromado mate,
- > **Adaptador 1/2"x3/8"**: para o acionamento de soquete e chaves soquete
- > Fornecido em embalagem para autosserviço
- > Aço cromo-vanádio GEDORE red



Código	Ref.	Conteúdo	Comprimento	Largura	Profundidade	Peças	kg
3300048	R58018012	Soquetes 3/8" TX E4; E5; E6; E8 (perfil hexalobular) Soquetes 1/2" TX E10; E12; E14; E16; E18; E20 (perfil hexalobular) Cabo T 1/2" Adaptador 1/2"x3/8"	12	0,760	52 mm	12	1,690

R68003020**JOGO DE SOQUETES 3/8" + 1/2" TX
(PERFIL HEXALOBULAR)**

20 peças

- > Adaptador quadrado conforme DIN 3120, ISO 1174, com bloqueio de esfera
- > Encaixe quadrado conforme DIN 3120, ISO 1174, com estria de retenção da esfera
- > **Soquetes 3/8" + 1/2"**, TX (perfil hexalobular)
- > **Chaves soquete 3/8" + 1/2"**, TX (perfil hexalobular): haste fosfatizada
- > **Adaptador 1/2" x 3/8"**
- > Aço cromo-vanádio GEDORE red
- > Para situações de aperto manual
- > Maleta de plástico em GEDORE red Design com maior resistência oferecendo uma proteção as ferramentas
- > Dobradiças/fecho em metal



Código	Ref.	Conteúdo	Comprimento	Largura	Profundidade	Peças	
3300045	R68003020	Chaves soquete 1/2" TX T30; T40; T45; T50; T55 (perfil hexalobular) Chaves soquete 3/8" TX T10; T15; T20; T25; T27 (perfil hexalobular) Soquetes 3/8" TX E6; E7; E8; E10 (perfil hexalobular) Soquetes 1/2" TX E12; E14; E16; E18; E20 (perfil hexalobular) Adaptador 1/2"x3/8"	300 mm	180 mm	52 mm	20	2,000



SOQUETES E ACESSÓRIOS

Legenda



Duplo acabamento, polido e cromado mate acetinado. A união perfeita entre o **design** e a **aplicação segura**.

Lado de acionamento cromado fosco, garante uma pegada segura.

Encaixe de 1/4"

Soquetes 1/4"

R4100XXXX

SOQUETE 1/4" SEXTAVADO



Milimétrico, curto

- > **Borda serrilhada**, para facilitar o acionamento manual
- > **Duplo acabamento**, polido e cromado mate acetinado
- > Fabricado conforme DIN 3124, ISO 2725
- > Encaixe interno quadrado conforme DIN 3120 - C 6,3, ISO 1174, com estria de retenção de esfera
- > Aço cromo-vanádio GEDORE red
- > Fornecido em embalagem autosserviço



Código	Ref.	□ mm	□	↳ mm ◀	Ø 1	Ø 2	± kg
3300064	R41000403	4,0	1/4"	25	6,7	12,0	0,012
3300065	R41004503	4,5	1/4"	25	7,2	12,0	0,013
3300066	R41000503	5,0	1/4"	25	7,8	12,0	0,013
3300067	R41005503	5,5	1/4"	25	8,5	12,0	0,013
3300068	R41000603	6,0	1/4"	25	9,1	12,0	0,014
3300069	R41000703	7,0	1/4"	25	10,5	12,0	0,012
3300070	R41000803	8,0	1/4"	25	11,3	12,0	0,014
3300071	R41000903	9,0	1/4"	25	12,0	13,0	0,012
3300072	R41001003	10,0	1/4"	25	12,7	14,5	0,014
3300073	R41001103	11,0	1/4"	25	14,0	16,0	0,017
3300074	R41001203	12,0	1/4"	25	15,0	17,0	0,020
3300075	R41001303	13,0	1/4"	25	16,0	18,0	0,020
3300076	R41001403	14,0	1/4"	25	18,0	19,7	0,180

R4100XXXX

SOQUETE 1/4" SEXTAVADO LONGO

Milimétrico, longo



- > **Borda serrilhada**, para facilitar o acionamento manual
- > **Duplo acabamento**, polido e cromado mate acetinado
- > Fabricado conforme DIN 3124, ISO 2725
- > Encaixe interno quadrado conforme DIN 3120 - C 6,3, ISO 1174, com estria de retenção de esfera
- > Aço cromo-vanádio GEDORE red
- > Fornecido em embalagem autosserviço



Código	Ref.	Ø mm	□	↳ mm ◀	Ø 1	Ø 2	⚖
3300077	R41000409	4,0	1/4"	50	6,7	12,0	0,028
3300078	R41004509	4,5	1/4"	50	7,2	12,0	0,026
3300079	R41000509	5,0	1/4"	50	7,8	12,0	0,030
3300080	R41005509	5,5	1/4"	50	8,5	12,0	0,030
3300081	R41000609	6,0	1/4"	50	9,1	12,0	0,029
3300082	R41000709	7,0	1/4"	50	10,5	12,0	0,025
3300083	R41000809	8,0	1/4"	50	11,3	12,0	0,024
3300084	R41000909	9,0	1/4"	50	12,0	13,2	0,032
3300085	R41001009	10,0	1/4"	50	12,7	14,7	0,039
3300086	R41001109	11,0	1/4"	50	14,0	16,0	0,050
3300087	R41001209	12,0	1/4"	50	15,0	17,0	0,055
3300088	R41001309	13,0	1/4"	50	16,0	18,0	0,055

R4120XXXX

SOQUETE 1/2" TX (PERFIL HEXALOBULAR)

para parafusos TX externo



- > **Borda serrilhada**, facilita o acionamento manual
- > **Duplo acabamento**, polido e cromado mate acetinado
- > Encaixe interno quadrado conforme DIN 3120 - C 6,3, ISO 1174, com estria de retenção de esfera
- > Aço cromo-vanádio GEDORE red
- > Fornecido em embalagem autosserviço



Código	Ref.	★ mm	□	↳ mm ◀	Ø 1	Ø 2	⚖
3300102	R41200203	E5	1/4"	25	7,2	12,0	0,013
3300103	R41200303	E6	1/4"	25	8,2	12,0	0,014
3300104	R41200403	E7	1/4"	25	9,0	12,0	0,014
3300105	R41200503	E8	1/4"	25	13,3	12,0	0,015
3300106	R41200703	E10	1/4"	25	12,5	13,2	0,015

Chaves soquete 1/4"

R4255XXXX

CHAVE SOQUETE 1/4" HEXAGONAL



Milimétrico, curta

- > **Com pino prensado, fosfatado**
- > Borda serrilhada, facilita o acionamento manual
- > Duplo acabamento, polido e cromado mate acetinado
- > Fabricado conforme DIN 7422
- > Encaixe interno quadrado conforme DIN 3120 - C 6,3, ISO 1174, com estria de retenção de esfera
- > Aço cromo-vanádio GEDORE red



Código	Ref.	mm	□	mm	Comprimento das pontas	Ø 2	kg
3300123	R42550306	3	1/4"	37	15	12	0,016
3300124	R42550406	4	1/4"	37	15	12	0,016
3300125	R42550506	5	1/4"	37	15	12	0,017
3300126	R42550606	6	1/4"	37	15	12	0,017
3300127	R42550806	8	1/4"	37	15	12	0,020
3300128	R42551006	10	1/4"	37	15	12	0,020

R4245XXXX

CHAVE SOQUETE 1/4" TX (PERFIL HEXALOBULAR)



para parafusos com TX internos

- > **Com pino prensado, fosfatado**
- > Borda serrilhada, facilita o acionamento manual
- > Duplo acabamento, polido e cromado mate acetinado
- > Encaixe interno quadrado conforme DIN 3120 - C 6,3, ISO 1174, com estria de retenção de esfera
- > Aço cromo-vanádio GEDORE red
- > Fornecido em embalagem autosserviço



Código	Ref.	mm	□	mm	Comprimento das pontas	Ø 2	kg
3300107	R42451106	T10	1/4	37	15	12	0,015
3300108	R42451206	T15	1/4	37	15	12	0,016
3300109	R42451306	T20	1/4	37	15	12	0,016
3300110	R42451406	T25	1/4	37	15	12	0,016
3300111	R42451506	T27	1/4	37	15	12	0,016
3300112	R42451606	T30	1/4	37	15	12	0,016
3300113	R42451806	T40	1/4	37	15	12	0,017

Catraca 1/4"

DIFERENCIAIS

Ângulo de retorno 5°

Mecanismo de acionamento com 72 dentes

Design do **cabo em 2 componentes**, melhor distribuição da força durante a pegada.

AGILIDADE = PRODUTIVIDADE

Sistema **FIX LOCK**, mantém o soquete extremamente fixo e seguro. A liberação ocorre com um simples toque no botão.

Alavanca de reversão pode ser acionado facilmente utilizando somente uma das mãos.



R40000027 CATRACA REVERSÍVEL 1/4"



- > Rotação reversível à direita e à esquerda através de alavanca
- > Ativação por botão de pressão
- > Dentes finos
- > Cabeça oval
- > Punho de 2 componentes, melhor distribuição da força
- > Acabamento cromado fosco
- > Para soquetes, acessórios etc. com encaixe conforme DIN 3120 - C 6,3, ISO 1174, com estria de retenção de esfera
- > Aço cromo-vanádio GEDORE red
- > Fornecido em embalagem autosserviço



Código	Ref.	■	mm	° de trabalho	Número de dentes	↔
3300158	R40000027	1/4"	150	5	72	0,122

Acessórios 1/4"

R4510XXX

EXTENSÃO 1/4"

6,3mm
1/4"

- > Acabamento cromado fosco
- > **Para soquetes manuais**
- > Encaixe interno quadrado conforme
DIN 3120 - C 6,3, ISO 1174, com estria de retenção de esfera
- > Quadrado conforme
DIN 3120 - A 6,3, ISO 1174, com bloqueio de esfera
- > Aço cromo-vanádio GEDORE red
- > Fornecido em embalagem autosserviço



Código	Ref.	↳ mm ↳	↳ "pol ↳	■	⚖ kg
3300140	R45100009	50	2"	1/4"	0,100
3300141	R45100019	100	4"	1/4"	0,180
3300142	R45100029	150	6"	1/4"	0,430

R4520 0022

CABO T 1/4"

6,3mm
1/4"

- > Fabricado conforme DIN 3122, ISO 3315
- > Acabamento cromado fosco
- > **Para soquetes manuais**
- > Quadrado conforme
DIN 3120 - A 6,3, ISO 1174, com bloqueio de esfera
- > Aço cromo-vanádio GEDORE red
- > Fornecido em embalagem autosserviço



Código	Ref.	↳ mm ↳	↳ "pol ↳	■	⚖ kg
3300143	R45200022	115	4,5"	1/4"	0,038

R4530 0005

JUNTA UNIVERSAL 1/4"

6,3mm
1/4"

- > **Articulação com parafuso**
- > Fabricado conforme DIN 3123 - C 6,3
- > Acabamento cromado fosco
- > Para uso com soquetes manuais
- > Encaixe interno quadrado conforme
DIN 3120 - C 6,3, ISO 1174, com estria de retenção de esfera
- > Quadrado conforme
DIN 3120 - A 6,3, ISO 1174, com bloqueio de esfera
- > Aço cromo-vanádio GEDORE red
- > Fornecido em embalagem autosserviço



Código	Ref.	↳ mm ↳	■	□	⚖ kg
3300144	R45300005	33	1/4"	1/4"	0,024

Encaixe de 3/8"

Soquetes 3/8"

R5100XXX

SOQUETE 3/8" SEXTAVADO

Milimétrico, curto



- > **Borda serrilhada**, para facilitar o acionamento manual
- > **Duplo acabamento**, polido e cromado mate acetinado
- > Fabricado conforme DIN 3124, ISO 2725
- > Encaixe interno quadrado conforme DIN 3120 - C 10, ISO 1174, com estria de retenção de esfera
- > Aço cromo-vanádio GEDORE red
- > Fornecido em embalagem autosserviço



Código	Ref.	Ø mm	□	l mm	Ø 1	Ø 2	kg
3300164	R51000604	6	3/8"	28	10,0	17,0	0,019
3300165	R51000704	7	3/8"	28	10,6	17,0	0,019
3300166	R51000804	8	3/8"	28	11,8	17,0	0,020
3300167	R51000904	9	3/8"	28	13,2	17,0	0,021
3300168	R51001004	10	3/8"	28	14,2	17,0	0,021
3300169	R51001104	11	3/8"	28	15,6	17,0	0,021
3300170	R51001204	12	3/8"	28	17,0	18,0	0,024
3300171	R51001304	13	3/8"	28	18,0	17,0	0,029
3300172	R51001404	14	3/8"	28	19,5	19,0	0,032
3300173	R51001504	15	3/8"	28	21,0	20,0	0,036
3300174	R51001604	16	3/8"	28	22,0	21,0	0,039
3300175	R51001704	17	3/8"	30	23,5	22,0	0,053
3300176	R51001804	18	3/8"	30	24,5	23,0	0,057
3300177	R51001904	19	3/8"	30	26,0	24,0	0,061
3300178	R51002004	20	3/8"	32	28,0	25,0	0,074
3300179	R51002104	21	3/8"	32	28,0	26,0	0,074
3300180	R51002204	22	3/8"	32	30,0	28,0	0,088

Catraca 3/8"

R50000027

CATRACA REVERSÍVEL 3/8"



- > **Rotação reversível à direita e à esquerda através de alavanca**
- > Ativação por botão de pressão
- > Dentes finos
- > Cabeça oval
- > Punho de 2 componentes, melhor distribuição da força
- > Acabamento cromado fosco
- > Para soquetes, acessórios etc. com encaixe conforme DIN 3120 - C 10, ISO 1174, com estria de retenção de esfera
- > Aço cromo-vanádio GEDORE red
- > Fornecido em embalagem autosserviço



Código	Ref.	□	l mm	° Ângulo	Número de dentes	kg
3300224	R50000027	3/8"	180	5	72	0,282

Acessórios 3/8"

R5510XXXX

EXTENSÃO 3/8"

10mm
3/8"

- > Acabamento cromado fosco
- > **Para soquetes manuais**
- > Encaixe interno quadrado conforme
DIN 3120 - C 10, ISO 1174, com estria de retenção de esfera
- > Quadrado conforme
DIN 3120 - A 10, ISO 1174, com bloqueio de esfera
- > Aço cromo-vanádio GEDORE red
- > Fornecido em embalagem autosserviço



Código	Ref.	↳ mm ↳	↳ "pol ↳	□	↳ kg ↳
3300218	R55100024	125	5"	3/8"	0,100
3300219	R55100029	150	6"	3/8"	0,150

R5520 0039

CABO T 3/8"

10mm
3/8"

- > Fabricado conforme DIN 3122, ISO 3315
- > Acabamento cromado fosco
- > **Para soquetes manuais**
- > Quadrado conforme
DIN 3120 - A 10, ISO 1174, com bloqueio de esfera
- > Aço cromo-vanádio GEDORE red
- > Fornecido em embalagem autosserviço



Código	Ref.	↳ mm ↳	↳ "pol ↳	□	↳ kg ↳
3300242	R55200039	200	8"	3/8"	0,190

Encaixe de 1/2"



Assim como os soquetes, as chaves soquete são fundamentais nas oficinas. Elas otimizam o trabalho em locais de difícil acesso.

Soquetes 1/2"

R6100XXXX

SOQUETE 1/2" SEXTAVADO

Milimétrico, curto

- > **Borda serrilhada**, para facilitar o acionamento manual
- > **Duplo acabamento**, polido e cromado mate acetinado
- > Fabricado conforme DIN 3124, ISO 2725
- > Encaixe interno quadrado conforme DIN 3120 - C 12,5, ISO 1174, com estria de retenção de esfera
- > Aço cromo-vanádio GEDORE red
- > Fornecido em embalagem autosserviço



Código	Ref.	Ø mm	□	↳ mm ←	Ø 1	Ø 2	↳ mm ←
3300257	R61000806	8	1/2"	38	12,4	22,2	0,050
3300258	R61000906	9	1/2"	38	14,2	22,2	0,050
3300259	R61001006	10	1/2"	38	15,3	22,2	0,050
3300260	R61001106	11	1/2"	38	16,5	22,2	0,051
3300261	R61001206	12	1/2"	38	17,8	22,2	0,052
3300262	R61001306	13	1/2"	38	19,0	22,2	0,052
3300263	R61001406	14	1/2"	38	20,2	22,2	0,054
3300264	R61001506	15	1/2"	38	21,3	22,2	0,054
3300265	R61001606	16	1/2"	38	23,2	22,2	0,060
3300266	R61001706	17	1/2"	38	24,2	23,0	0,063
3300267	R61001806	18	1/2"	38	25,0	23,0	0,066
3300268	R61001906	19	1/2"	38	27,0	24,0	0,080
3300269	R61002006	20	1/2"	38	28,0	24,0	0,077
3300270	R61002106	21	1/2"	38	29,0	24,0	0,091
3300271	R61002206	22	1/2"	38	30,0	26,0	0,092
3300272	R61002306	23	1/2"	38	31,0	28,0	0,102
3300273	R61002406	24	1/2"	38	32,0	28,0	0,105
3300274	R61002507	25	1/2"	42	34,0	28,0	0,147
3300275	R61002607	26	1/2"	42	35,0	29,0	0,150
3300276	R61002707	27	1/2"	42	36,0	30,0	0,175
3300277	R61002807	28	1/2"	42	37,0	30,0	0,200
3300278	R61003007	30	1/2"	42	40,0	34,0	0,219
3300279	R61003207	32	1/2"	42	42,0	36,0	0,192

R6100XXXX

SOQUETE 1/2" SEXTAVADO LONGO

Milimétrico, longo

- > **Borda serrilhada**, facilita o acionamento manual
- > **Duplo acabamento**, polido e cromado mate acetinado
- > Fabricado conforme DIN 3124, ISO 2725
- > Encaixe interno quadrado conforme DIN 3120 - C 12,5, ISO 1174, com estria de retenção de esfera
- > Aço cromo-vanádio GEDORE red
- > Fornecido em embalagem autosserviço



Código	Ref.	mm	□	mm	Ø 1	Ø 2	kg
3300304	R61001014	10	1/2"	77	15,3	22,2	0,073
3300305	R61001114	11	1/2"	77	16,5	22,2	0,080
3300306	R61001214	12	1/2"	77	17,8	22,2	0,090
3300307	R61001314	13	1/2"	77	19,0	22,2	0,096
3300308	R61001414	14	1/2"	77	20,2	22,2	0,100
3300309	R61001514	15	1/2"	77	21,3	22,2	0,110
3300310	R61001614	16	1/2"	77	23,2	22,2	0,114
3300311	R61001714	17	1/2"	77	24,2	23,0	0,126
3300312	R61001814	18	1/2"	77	25,0	23,0	0,131
3300313	R61001914	19	1/2"	77	27,0	24,0	0,161
3300314	R61002014	20	1/2"	77	28,0	24,0	0,167
3300315	R61002114	21	1/2"	77	29,0	24,0	0,192
3300316	R61002214	22	1/2"	77	30,0	26,0	0,192
3300318	R61002414	24	1/2"	77	32,0	28,0	0,214
3300319	R61002714	27	1/2"	77	36,0	30,0	0,310
3300320	R61003014	30	1/2"	77	40,0	34,0	0,355
3300321	R61003214	32	1/2"	77	42,0	36,0	0,408

R6110XXXX

SOQUETE 1/2" ESTRIADO

Milimétrico, curto

- > **Borda serrilhada**, facilita o acionamento manual
- > **Duplo acabamento**, polido e cromado mate acetinado
- > Fabricado conforme DIN 3124, ISO 2725
- > Encaixe interno quadrado conforme DIN 3120 - C 12,5, ISO 1174, com estria de retenção de esfera
- > Aço cromo-vanádio GEDORE red
- > Fornecido em embalagem autosserviço



Código	Ref.	mm	□	mm	Ø 1	Ø 2	kg
3300323	R61100806	8	1/2"	38	12,4	22,2	0,050
3300324	R61100906	9	1/2"	38	14,2	22,2	0,050
3300325	R61101006	10	1/2"	38	15,3	22,2	0,050
3300326	R61101106	11	1/2"	38	16,5	22,2	0,051
3300327	R61101206	12	1/2"	38	17,8	22,2	0,052
3300328	R61101306	13	1/2"	38	19,0	22,2	0,052
3300329	R61101406	14	1/2"	38	20,2	22,2	0,054
3300330	R61101506	15	1/2"	38	21,3	22,2	0,054
3300331	R61101606	16	1/2"	38	23,2	22,2	0,060
3300332	R61101706	17	1/2"	38	24,2	23,0	0,063
3300333	R61101806	18	1/2"	38	25,0	23,0	0,066
3300334	R61101906	19	1/2"	38	27,0	24,0	0,080
3300335	R61102006	20	1/2"	38	28,0	24,0	0,077
3300336	R61102106	21	1/2"	38	29,0	24,0	0,091
3300337	R61102206	22	1/2"	38	30,0	26,0	0,092
3300338	R61102306	23	1/2"	38	31,0	28,0	0,102
3300339	R61102406	24	1/2"	38	32,0	28,0	0,105
3300341	R61102607	26	1/2"	42	35,0	29,0	0,147
3300342	R61102707	27	1/2"	42	36,0	30,0	0,150
3300343	R61102807	28	1/2"	42	37,0	30,0	0,175
3300345	R61103007	30	1/2"	42	40,0	34,0	0,200
3300346	R61103207	32	1/2"	42	42,0	36,0	0,219

R6110XXXX

SOQUETE 1/2" ESTRIADO LONGO

Milimétrico, longo

- > **Borda serrilhada**, facilita o acionamento manual
- > **Duplo acabamento**, polido e cromado mate acetinado
- > Fabricado conforme DIN 3124, ISO 2725
- > Encaixe interno quadrado conforme DIN 3120 - C 12,5, ISO 1174, com estria de retenção de esfera
- > Aço cromo-vanádio GEDORE red
- > Fornecido em embalagem autosserviço



Código	Ref.	⊙	□	↳ mm ◀	Ø 1	Ø 2	↳ mm ◀
3300413	R61101014	10	1/2"	77	15,3	22,2	0,073
3300414	R61101114	11	1/2"	77	16,5	22,2	0,080
3300415	R61101214	12	1/2"	77	17,8	22,2	0,090
3300416	R61101314	13	1/2"	77	19,0	22,2	0,096
3300417	R61101414	14	1/2"	77	20,2	22,2	0,100
3300418	R61101514	15	1/2"	77	21,3	22,2	0,110
3300419	R61101614	16	1/2"	77	23,2	22,2	0,114
3300420	R61101714	17	1/2"	77	24,2	23,0	0,126
3300421	R61101814	18	1/2"	77	25,0	23,0	0,131
3300422	R61101914	19	1/2"	77	27,0	24,0	0,161
3300423	R61102014	20	1/2"	77	28,0	24,0	0,167
3300424	R61102114	21	1/2"	77	29,0	24,0	0,192
3300425	R61102214	22	1/2"	77	30,0	26,0	0,192
3300426	R61102414	24	1/2"	77	32,0	28,0	0,214
3300427	R61102714	27	1/2"	77	36,0	30,0	0,310
3300428	R61103014	30	1/2"	77	40,0	34,0	0,355
3300429	R61103214	32	1/2"	77	42,0	36,0	0,408

R6120XXXX

SOQUETE 1/2" TX (PERFIL HEXALOBULAR)

para parafusos TX externo

- > **Borda serrilhada**, facilita o acionamento manual
- > **Duplo acabamento**, polido e cromado mate acetinado
- > Encaixe interno quadrado conforme DIN 3120 - C 12,5, ISO 1174, com estria de retenção de esfera
- > Aço cromo-vanádio GEDORE red
- > Fornecido em embalagem autosserviço



Código	Ref.	⊙ mm	□	↳ mm ◀	Ø 1	Ø 2	↳ mm ◀
3300348	R61200506	E8	1/2"	38	11,1	22,0	0,045
3300349	R61200706	E10	1/2"	38	13,1	22,0	0,052
3300350	R61200806	E11	1/2"	38	13,8	22,0	0,054
3300351	R61200906	E12	1/2"	38	14,9	22,0	0,052
3300352	R61201106	E14	1/2"	38	16,7	22,0	0,052
3300353	R61201306	E16	1/2"	38	18,7	22,0	0,056
3300354	R61201506	E18	1/2"	38	20,3	22,0	0,054
3300355	R61201706	E20	1/2"	38	22,3	24,0	0,062
3300356	R61201807	E22	1/2"	40	24,3	26,0	0,078
3300357	R61201907	E24	1/2"	41	26,3	28,0	0,094

R61021612

SOQUETE PARA VELA 1/2"



- > Borda serrilhada, facilita o acionamento manual
- > Duplo acabamento, polido e cromado mate acetinado
- > **Proteção interna de borracha para segurar a vela de ignição**
- > Fabricado conforme DIN 3124, ISO 2725
- > Encaixe interno quadrado conforme DIN 3120 - C 12,5, ISO 1174, com estria de retenção de esfera
- > Aço cromo-vanádio GEDORE red



Código	Ref.	Ø mm	□	↳ mm ◀	Ø 1	kg
3300401	R61021612	16,0	1/2"	65	21,7	0,090

R61022112

SOQUETE PARA VELA 1/2"



- > Borda serrilhada, facilita o acionamento manual
- > Duplo acabamento, polido e cromado mate acetinado
- > **Proteção interna de borracha para segurar a vela de ignição**
- > Fabricado conforme DIN 3124, ISO 2725
- > Aço cromo-vanádio GEDORE red



Código	Ref.	Ø mm	□	↳ mm ◀	Ø 1	kg
3300402	R61022112	21,0	1/2"	65	27,7	0,138

Chaves soquete 1/2"

R6255XXXX

CHAVE SOQUETE 1/2" HEXAGONAL



Milimétrico, curta

- > **Com pino prensado, fosfatado**
- > Borda serrilhada, facilita o acionamento manual
- > Duplo acabamento, polido e cromado mate acetinado
- > Fabricado conforme DIN 7422
- > Encaixe interno quadrado conforme DIN 3120 - C 12,5, ISO 1174, com estria de retenção de esfera
- > Aço cromo-vanádio GEDORE red



Código	Ref.	Ø mm	□	↳ mm ◀	Comprimento da ponta	Ø 1	kg
3300358	R62550410	4	1/2"	55	17	22	0,060
3300359	R62550510	5	1/2"	55	17	22	0,064
3300360	R62550610	6	1/2"	55	17	22	0,064
3300361	R62550710	7	1/2"	55	17	22	0,068
3300362	R62550810	8	1/2"	55	17	22	0,068
3300363	R62550910	9	1/2"	55	17	22	0,078
3300364	R62551010	10	1/2"	55	17	22	0,080
3300365	R62551110	11	1/2"	55	17	24	0,112
3300366	R62551210	12	1/2"	55	17	24	0,112
3300367	R62551410	14	1/2"	55	17	24	0,136
3300368	R62551710	17	1/2"	55	17	26	0,174
3300369	R62551910	19	1/2"	55	17	28	0,220

R6255XXXX**CHAVE SOQUETE 1/2" HEXAGONAL LONGA**

Milimétrico, longa



- > Com pino prensado, fosfatado
- > Borda serrilhada, facilita o acionamento manual
- > Duplo acabamento, polido e cromado mate acetinado
- > Fabricado conforme DIN 7422
- > Encaixe interno quadrado conforme DIN 3120 - C 12,5, ISO 1174, com estria de retenção de esfera
- > Aço cromo-vanádio GEDORE red



Código	Ref.	●	⊙ mm	□	↳ mm ◀	Comprimento da ponta	Ø 1	⚖ kg
3300377	R62550519		5	1/2"	100	62	22	0,070
3300378	R62550619		6	1/2"	100	62	22	0,075
3300379	R62550719		7	1/2"	100	62	22	0,084
3300380	R62550819		8	1/2"	100	62	22	0,090
3300381	R62551019		10	1/2"	100	62	22	0,150
3300382	R62551219		12	1/2"	100	62	24	0,190
3300383	R62551419		14	1/2"	100	62	24	0,220
3300384	R62551719		17	1/2"	100	62	26	0,228

R6245XXXX**CHAVE SOQUETE 1/2" TX (PERFIL HEXALOBULAR)**

para parafusos com TX internos



- > Com pino prensado, fosfatado
- > Borda serrilhada, facilita o acionamento manual
- > Duplo acabamento, polido e cromado mate acetinado
- > Encaixe interno quadrado conforme DIN 3120 - C 12,5, ISO 1174, com estria de retenção de esfera
- > Aço cromo-vanádio GEDORE red



Código	Ref.	★ mm	□	↳ mm ◀	Comprimento da ponta	Ø 1	⚖ kg
3300391	R62451310	T20	1/2"	55	17	22	0,058
3300392	R62451410	T25	1/2"	55	17	22	0,058
3300393	R62451510	T27	1/2"	55	17	22	0,059
3300394	R62451610	T30	1/2"	55	17	22	0,059
3300395	R62451810	T40	1/2"	55	17	22	0,063
3300396	R62451910	T45	1/2"	55	17	22	0,064
3300397	R62452110	T50	1/2"	55	17	22	0,065
3300398	R62452210	T55	1/2"	55	17	22	0,074
3300399	R62452310	T60	1/2"	55	17	24	0,100

R6245XXXX**CHAVE SOQUETE 1/2" TX LONGA
(PERFIL HEXALOBULAR)**

para parafusos com TX internos longos



- > Com pino prensado, fosfatado
- > Borda serrilhada e duplo acabamento, polido e cromado mate acetinado
- > Encaixe interno quadrado conforme DIN 3120 - C 12,5, ISO 1174, com estria de retenção de esfera
- > Aço cromo-vanádio GEDORE red



Código	Ref.	mm	□	mm	Comprimento da ponta	Ø 1	kg
3300450	R62451319	T20	1/2"	100	62	22	0,080
3300451	R62451419	T25	1/2"	100	62	22	0,085
3300452	R62451519	T27	1/2"	100	62	22	0,085
3300453	R62451619	T30	1/2"	100	62	22	0,085
3300454	R62451819	T40	1/2"	100	62	22	0,085
3300455	R62451919	T45	1/2"	100	62	22	0,090
3300456	R62452119	T50	1/2"	100	62	22	0,120
3300457	R62452219	T55	1/2"	100	62	22	0,155
3300458	R62452319	T60	1/2"	100	62	24	0,155

R6270XXXX**CHAVE SOQUETE 1/2" XNZ (PERFIL MULTIDENTADO)**

para parafusos com XZN internos, longos



- > Com pino prensado, fosfatado
- > Borda serrilhada, facilita o acionamento manual
- > Duplo acabamento, polido e cromado mate acetinado
- > Encaixe interno quadrado conforme DIN 3120 - C 12,5, ISO 1174, com estria de retenção de esfera
- > Aço cromo-vanádio GEDORE red



Código	Ref.	mm	□	mm	Comprimento da ponta	Ø 1	kg
3300471	R62700519	M5	1/2"	100	62	22	0,070
3300472	R62700619	M6	1/2"	100	62	22	0,075
3300473	R62700819	M8	1/2"	100	62	22	0,090
3300474	R62701019	M10	1/2"	100	62	22	0,150
3300475	R62701219	M12	1/2"	100	62	24	0,190
3300476	R62701419	M14	1/2"	100	62	24	0,170
3300477	R62701619	M16	1/2"	100	62	26	0,190

Catraca 1/2"

R6060 0006 CATRACA SIMPLES 1/2"



- > Com quadrado de encaixe para rotação à direita e à esquerda
- > Design robusto
- > Fabricado conforme DIN 3122, ISO 3315
- > Punho de 2 componentes, melhor distribuição da força
- > Acabamento cromado fosco
- > Para soquetes, acessórios etc. com encaixe conforme DIN 3120 - C 12,5, ISO 1174, com estria de retenção de esfera
- > Aço cromo-vanádio GEDORE red



Código	Ref.	■	↳ mm ↳	° Ângulo	Número de dentes	kg
3300412	R60600006	1/2"	270	12	30	0,560

R6000 0027 CATRACA REVERSÍVEL 1/2"



- > Rotação reversível à direita e à esquerda através de alavanca
- > Ativação por botão de pressão
- > Dentes finos
- > Cabeça oval
- > Punho de 2 componentes, melhor distribuição da força
- > Acabamento cromado fosco
- > Para soquetes, acessórios etc. com encaixe conforme DIN 3120 - C 12,5, ISO 1174, com estria de retenção de esfera
- > Aço cromo-vanádio GEDORE red



Código	Ref.	■	↳ mm ↳	° Ângulo	Número de dentes	kg
3300410	R60000027	1/2"	250	5	72	0,586

R6012 0027 CATRACA REVERSÍVEL ARTICULADA 1/2"



- > Articulação de 180°
- > Bloqueável em 5 posições
- > Rotação reversível à direita e à esquerda através de alavanca
- > Ativação por botão de pressão
- > Acabamento cromado fosco
- > Dentes finos
- > Cabeça oval
- > Punho de 2 componentes, melhor distribuição da força
- > Acabamento cromado fosco
- > Para soquetes, acessórios etc. com encaixe conforme DIN 3120 - C 12,5, ISO 1174, com estria de retenção de esfera
- > Aço cromo-vanádio GEDORE red



Código	Ref.	■	↳ mm ↳	° Ângulo	Número de dentes	kg
3300409	R60120027	1/2"	292	5	72	0,633

Acessórios 1/2"

R6510XXXX

EXTENSÃO 1/2"

12,5mm
1/2"

- > Acabamento cromado fosco
- > Para soquetes manuais
- > Encaixe interno quadrado conforme DIN 3120 - C 12,5, ISO 1174, com estria de retenção de esfera
- > Quadrado conforme DIN 3120 - A 12,5, ISO 1174, com bloqueio de esfera
- > Aço cromo-vanádio GEDORE red



Código	Ref.	↳mm↳	↳"pol↳	■	⚖️
3300403	R65100014	75	3"	1/2"	0,100
3300404	R65100024	125	5"	1/2"	0,180
3300406	R65100049	250	10"	1/2"	0,430

R6520 0049

CABO T 1/2"

12,5mm
1/2"

- > Fabricado conforme DIN 3122, ISO 3315
- > Acabamento cromado fosco
- > Para soquetes manuais
- > Quadrado conforme DIN 3120 - A 12,5, ISO 1174, com bloqueio de esfera
- > Aço cromo-vanádio GEDORE red



Código	Ref.	↳mm↳	↳"pol↳	■	⚖️
3300408	R65200049	250	10"	1/2"	0,368

R6530 0012

JUNTA UNIVERSAL 1/2"

12,5mm
1/2"

- > **Articulação com parafuso**
- > Fabricado conforme DIN 3123 - C 12,5
- > Acabamento cromado fosco
- > Para uso com soquetes manuais
- > Encaixe interno quadrado conforme DIN 3120 - C 12,5, ISO 1174, com estria de retenção de esfera
- > Quadrado conforme DIN 3120 - A 12,5, ISO 1174, com bloqueio de esfera
- > Aço cromo-vanádio GEDORE red



Código	Ref.	↳mm↳	■	□	⚖️
3300407	R65300012	66,0	1/2"	1/2"	0,140

Suporte**R4711 0011****SUPORE PARA BITS 1/4" X 1/4"**

hexagonal, magnético



- > Fabricado conforme norma DIN 7427
- > Para bits hexagonais conforme norma DIN 3126 - C6.3 + E 6.3 (1/4)
- > Encaixe hexagonal conforme norma DIN 3126 - C 6.3 (1/4")



Código	Ref.			↳ mm ↳	
3369966	R47110011	1/4"	1/4"	60	0,022

Adaptadores**R5750 0004****ADAPTADOR 3/8" X 1/4"**

- > Acabamento cromado fosco
- > **Para uso com soquetes manuais e extensões**
- > Encaixe interno quadrado conforme DIN 3120 - C 10, ISO 1174, com estria de retenção de esfera
- > Adaptador quadrado conforme DIN 3120 - A 6,3, ISO 1174, com bloqueio de esfera
- > Aço cromo-vanádio



Código	Ref.			↳ mm ↳	
3300244	R57500004	3/8"	1/4"	27	0,021

R5730 0008**ADAPTADOR 3/8" X 1/2"**

- > Acabamento cromado fosco
- > **Para uso com soquetes manuais e extensões**
- > Encaixe interno quadrado conforme DIN 3120 - C 10, ISO 1174, com estria de retenção de esfera
- > Adaptador quadrado conforme DIN 3120 - A 12,5, ISO 1174, com bloqueio de esfera
- > Aço cromo-vanádio



Código	Ref.			↳ mm ↳	
3300243	R57300008	3/8"	1/2"	44	0,068

R6750 0007

ADAPTADOR 1/2" X 3/8"



- > Acabamento cromado fosco
- > Para uso com soquetes manuais e extensões
- > Encaixe interno quadrado conforme DIN 3120 - C 12,5, ISO 1174, com estria de retenção de esfera
- > Adaptador quadrado conforme DIN 3120 - A 10, ISO 1174, com bloqueio de esfera
- > Aço cromo-vanádio



Código	Ref.	□	■	↳ mm ↳	⚖️
3300430	R67500007	1/2"	3/8"	40	0,050

Adaptador tipo canhão

R4711 XXXX

ADAPTADOR TIPO CANHÃO



sextavado 1/4", magnético

- > Com encaixe sextavado externo 1/4" conforme DIN 3126 - C 6,3 + E 6,3 (1/4")
- > Acabamento escurecido



Código	Ref.	⊙ "pol"	●	↳ mm ↳	⚖️
3300517	R47110012	1/4"	1/4"	65	0,026
3300518	R47110112	5/16"	1/4"	65	0,030
3300519	R47110212	3/8"	1/4"	65	0,036

Adaptador para soquetes

R4710 0003

ADAPTADOR PARA SOQUETES 1/4" X 1/4"



- > Para uso com soquetes e chaves soquetes manuais
- > Adaptador quadrado conforme DIN 3120 - A 6,3, ISO 1174, com bloqueio de esfera
- > Encaixe externo sextavado conforme DIN 3126 - C 6,3 (1/4")
- > Acabamento escurecido

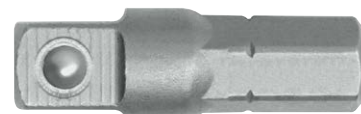

Código	Ref.	■	●	↳ mm ↳	⚖️
3300149	R47100003	1/4"	1/4"	25	0,008

R47110009

ADAPTADOR PARA SOQUETES 1/4" X 1/4"



- > Para uso com soquetes e chaves soquetes manuais
- > Adaptador quadrado conforme DIN 3120 - A 6,3, ISO 1174, com bloqueio de esfera
- > Encaixe externo sextavado conforme DIN 3126 - C 6,3 (1/4")
- > Acabamento escurecido



Código	Ref.	■	⬡	↳ mm ↳	⚖️ kg
3300150	R47110009	1/4	1/4	50	0,016

Adaptador para bits

R47100103

ADAPTADOR PARA BITS 1/4" X 1/4"



- > Acabamento cromado fosco
- > Encaixe quadrado conforme DIN 3120 - C 6,3, ISO 1174, com estria de retenção de esfera
- > Para bits 1/4" com encaixe sextavado externo conforme DIN 3126, ISO 1173
- > Com mola de retenção
- > Aço cromo-vanádio GEDORE red



Código	Ref.	□	⬡	↳ mm ↳	⚖️ kg
3300151	R47100103	1/4"	1/4"	25	0,018

R67100006

ADAPTADOR PARA BITS 1/2" X 5/16"



- > Acabamento cromado fosco
- > Para uso com acessórios manuais
- > Encaixe quadrado 1/2" conforme DIN 3120 - C 12,5, ISO 1174, com estria de retenção de esfera
- > Encaixe sextavado para bits 5/16" conforme DIN 3126 - D 8 (5/16")
- > Com anel tensor
- > Aço cromo-vanádio GEDORE red



Código	Ref.	□	⬡	↳ mm ↳	⚖️ kg
3300521	R67100006	1/2"	5/16"	38	0,056



SOQUETES E ACESSÓRIOS DE IMPACTO

Encaixe de 1/2"

Jogos de soquetes de impacto 1/2"

R63003008

JOGO DE SOQUETES DE IMPACTO 1/2"

8 peças

- > Encaixe interno quadrado conforme DIN 3121 - G 12,5, ISO 1174
- > Fabricado conforme DIN 3129, ISO 2725-2
- > Acionamento mecânico, fixação através de anel/pino de retenção
- > Superfície fosfatada
- > **Aço cromo-molibdênio**
- > Maleta de plástico em GEDORE red Design com maior resistência oferecendo uma proteção as ferramentas

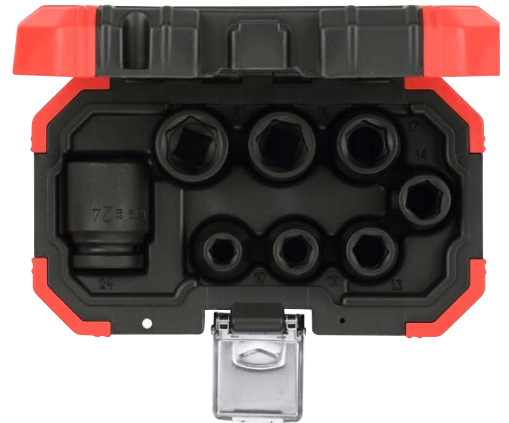

Código	Ref.	Conteúdo
3300575	R63003008	Soquetes de impacto 1/2" Medidas 10; 12; 13; 14; 17; 19; 21; 24 mm

Medida externa da maleta			peças	kg
Comprimento	Largura	Profundidade		
190	110	52	8	1,100

R63003012

JOGO DE SOQUETES DE IMPACTO 1/2"

12 peças

- > Encaixe interno quadrado conforme DIN 3121 - G 12,5, ISO 1174
- > Fabricado conforme DIN 3129, ISO 2725-2
- > Acionamento mecânico, fixação através de anel/pino de retenção
- > Superfície fosfatada
- > **Aço cromo-molibdênio**
- > Maleta de plástico em GEDORE red Design com maior resistência oferecendo uma proteção as ferramentas



Código	Ref.	Conteúdo
3300574	R63003012	Soquetes de impacto 1/2" Medidas 10; 11; 12; 13; 14; 15; 16; 17; 19; 21; 22; 24 mm

Medida externa da maleta			peças	kg
Comprimento	Largura	Profundidade		
300	180	52	12	1,598

R63003008

JOGO DE SOQUETES DE IMPACTO 1/2" LONGOS



8 peças

- > Encaixe interno quadrado conforme DIN 3121 - G 12,5, ISO 1174
- > Fabricado conforme DIN 3129, ISO 2725-2
- > Acionamento mecânico, fixação através de anel/pino de retenção
- > Superfície fosfatada
- > **Aço cromo-molibdênio**
- > Maleta de plástico em GEDORE red Design com maior resistência oferecendo uma proteção as ferramentas



Código	Ref.	Conteúdo	Medida externa da maleta			peças	kg
			Comprimento	Largura	Profundidade		
3300709	R63003108	Soquetes de impacto 1/2" longos Medidas 12; 13; 14; 17; 19; 21; 22; 23 mm	280	200	52	8	2,300

R63043003

JOGO DE SOQUETES DE IMPACTO 1/2" LIGA LEVE



3 peças

- > **Especial para a montagem/desmontagem de rodas de automóveis**
- > Proteção de plástico para trabalhar sem danos
- > Codificação por cores que facilita a identificação do soquete correto
- > Encaixe interno quadrado conforme DIN 3121 - G 12,5, ISO 1174
- > Fabricado conforme DIN 3129, ISO 2725-2
- > Acionamento mecânico, fixação através de anel/pino de retenção
- > Superfície fosfatada
- > **Aço cromo-molibdênio**
- > Em case de plástico robusto



Código	Ref.	Conteúdo	Medida externa da maleta			peças	kg
			Comprimento	Largura	Profundidade		
3300578	R63043003	Soquetes de impacto 1/2" Medidas 17; 19; 21 mm	158	138	51	3	0,830

Soquetes de impacto 1/2"

R6300XXXX

SOQUETE DE IMPACTO 1/2" SEXTAVADO

Milimétrico, curto

- > Acionamento mecânico, fixação através de anel/pino de retenção
- > Superfície fosfatada
- > Fabricado conforme DIN 3129, ISO 2725-2
- > Encaixe interno quadrado conforme DIN 3121 - G 12,5, ISO 1174
- > **Aço cromo-molibdênio**
- > Fornecido em embalagem autosserviço



Código	Ref.	mm	□	mm	Ø 1	Ø 2	kg
3300525	R63001006	10	1/2"	38	17,0	25,0	0,068
3300526	R63001106	11	1/2"	38	18,5	25,0	0,075
3300527	R63001206	12	1/2"	38	19,5	25,0	0,072
3300528	R63001306	13	1/2"	38	21,0	25,0	0,072
3300529	R63001406	14	1/2"	38	22,0	25,0	0,076
3300530	R63001506	15	1/2"	38	23,5	30,0	0,076
3300531	R63001606	16	1/2"	38	24,5	30,0	0,080
3300532	R63001706	17	1/2"	38	26,0	30,0	0,088
3300533	R63001906	19	1/2"	38	28,5	30,0	0,096
3300534	R63002106	21	1/2"	38	31,0	30,0	0,114
3300535	R63002206	22	1/2"	38	32,0	30,0	0,148
3300536	R63002408	24	1/2"	45	35,0	30,0	0,154
3300537	R63002709	27	1/2"	50	38,0	30,0	0,154
3300538	R63003009	30	1/2"	50	41,0	30,0	0,240
3300539	R63003209	32	1/2"	50	44,0	30,0	0,232

R6300XXXX

SOQUETE DE IMPACTO 1/2" SEXTAVADO LONGO

Milimétrico, longo

- > Acionamento mecânico, fixação através de anel/pino de retenção
- > Superfície fosfatada
- > Fabricado conforme DIN 3129, ISO 2725-2
- > Encaixe interno quadrado conforme DIN 3121 - G 12,5, ISO 1174
- > **Aço cromo-molibdênio**
- > Fornecido em embalagem autosserviço



Código	Ref.	mm	□	mm	Ø 1	Ø 2	kg
3300697	R63000815	8	1/2"	78	15,0	25,0	0,120
3300540	R63001016	10	1/2"	78	17,0	25,0	0,126
3300541	R63001116	11	1/2"	78	18,5	25,0	0,132
3300542	R63001216	12	1/2"	78	19,5	25,0	0,144
3300543	R63001316	13	1/2"	78	21,0	25,0	0,146
3300544	R63001416	14	1/2"	78	22,0	25,0	0,170
3300545	R63001516	15	1/2"	78	23,5	30,0	0,178
3300546	R63001616	16	1/2"	78	24,5	30,0	0,218
3300547	R63001716	17	1/2"	78	26,0	30,0	0,224
3300699	R63001815	18	1/2"	78	27,5	30,0	0,260
3300548	R63001916	19	1/2"	78	28,5	30,0	0,244
3300700	R63002015	20	1/2"	78	30,0	30,0	0,280
3300549	R63002116	21	1/2"	78	31,0	30,0	0,260
3300550	R63002216	22	1/2"	78	32,0	30,0	0,338
3300701	R63002315	23	1/2"	78	33,0	30,0	0,280
3300551	R63002416	24	1/2"	78	35,0	30,0	0,350
3300703	R63002715	27	1/2"	78	38,0	30,0	0,320
3300704	R63002815	28	1/2"	78	40,0	30,0	0,360
3300705	R63003015	30	1/2"	78	41,0	30,0	0,350
3300706	R63003215	32	1/2"	78	44,0	30,0	0,350

R6304XXXXSOQUETE DE IMPACTO 1/2" SEXTAVADO
LIGA LEVE

Milimétrico, longo

> Especial para a montagem/desmontagem de rodas de automóveis

- > Proteção de plástico para trabalhar sem danos
- > Codificação por cores que facilita a identificação do soquete correto
- > Encaixe interno quadrado conforme DIN 3121 - G 12,5, ISO 1174
- > Fabricado conforme DIN 3129, ISO 2725-2
- > Acionamento mecânico, fixação através de anel/pino de retenção
- > Superfície fosfatada

> Aço cromo-molibdênio

- > Fornecido em embalagem autoserviço



R63041916



R63042116



R63041716

Código	Ref.	mm	□	mm	Ø 1	Ø 2	Cor	kg
3300585	R63041716	17	1/2"	86	25,6	30	azul	0,220
3300586	R63041916	19	1/2"	86	28,8	30	amarelo	0,240
3300587	R63042116	21	1/2"	86	30,8	30	vermelho	0,260

Acessórios de impacto 1/2"

R6610XXXX

EXTENSÃO DE IMPACTO 1/2"



- > Acionamento mecânico, fixação através de anel/pino de retenção
- > Superfície fosfatada
- > Adaptador quadrado conforme DIN 3121 - F 12,5, ISO 1174
- > Encaixe interno quadrado conforme DIN 3121 - G 12,5, ISO 1174
- > Aço cromo-molibdênio



Código	Ref.	mm	□	■	Ø 1	Ø 2	kg
3300570	R66100024	125	1/2"	1/2"	16	25	0,230
3300571	R66100049	250	1/2"	1/2"	16	25	0,443

R66300014

JUNTA UNIVERSAL DE IMPACTO 1/2"



- > Acionamento mecânico, fixação através de anel/pino de retenção
- > Superfície fosfatada
- > Adaptador quadrado conforme DIN 3121 - F 12,5, ISO 1174
- > Encaixe interno quadrado conforme DIN 3121 - G 12,5, ISO 1174
- > Aço cromo-molibdênio



Código	Ref.	mm	□	■	Ø 1	Ø 2	kg
3300650	R66300014	63	1/2"	1/2"	34	30	0,236

Adaptadores

R67600005

ADAPTADOR DE IMPACTO 1/2" - 3/8"



- > Acionamento mecânico, fixação através de anel/pino de retenção
- > Superfície fosfatada
- > Adaptador quadrado conforme DIN 3121 - F 10, ISO 1174
- > Encabadouro quadrado interior conforme DIN 3121 - G 12,5, ISO 1174
- > **Aço cromo-molibdênio**



Código	Ref.	mm	□	■	Ø 1	g
3300572	R67600005	38	1/2	3/8	30	0,070

R6398XXXX

ANEL + PINO DE RETENÇÃO 1/2"

- > Anel de retenção e pino de retenção
- > **Para fixação de chaves de impacto**



Código	Ref.	□	■	Utilização	Execução	g
3300576	R63981005	1/2	12,5	para tam. 8-14 mm	Pino 20 x 3 mm, anel 19 x 4 mm	0,003
3300577	R63981105	1/2	12,5	para tam. 15-32 mm	Pino 25 x 3 mm, anel 24 x 4 mm	0,005



ALICATES E TESOURAS





ALICATE UNIVERSAL

Item indispensável na caixa de ferramentas, muito útil em oficinas mecânicas.

O **ALICATE UNIVERSAL GEDORE red** facilita o uso e manuseio de diferentes materiais.

As mandíbulas planas e ovaladas permitem segurar com firmeza superfícies de forma chata, cilíndrica, oval, quadrada, sextavada, oitavada ou poligonal.

Também com função de cortar, puxar, segurar e dobrar fios.



Alicate universal

R2830 1200 ALICATE UNIVERSAL



- > Fabricado em aço cromo-vanádio GEDORE red com superfície fosfatizada que proporciona maior resistência contra oxidação
- > **Ideal para cortar fios, cabos/arames de cobre, latão, bronze, alumínio, plástico e aço com diâmetro máximo de 2,0 mm**
- > Possui aplicação especial de óleo promovendo proteção contra a oxidação
- > Bicos lixados e certificados pela qualidade GEDORE red
- > Embalagem em Blister para autosserviço, que protege o produto, o destaca e facilita a exposição.

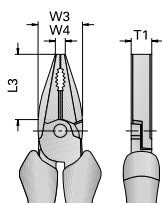

Código	Ref.	mm	pol.	L3 mm	W3 mm	W4 mm	T1 mm	kg
3301821	R28301200	200	8"	44	28	6,5	14	0,410

Alicate corte diagonal

R2840 2165

ALICATE DE CORTE DIAGONAL

- > Fabricado em aço GEDORE red
- > Produzido conforme norma DIN/ISO
- > Diâmetro máximo de corte Ø 1,6 mm
- > Acabamento com bicos lixados, proporcionando melhor apresentação do produto
- > Embalagem blister autosserviço, que protege o produto, o destaca e facilita a exposição



Código	Ref	↳ mm ↳	↳ "pol ↳	↳ kg ↳
3301822	R28402165	165	6.1/2"	0,21

Alicates tipo telefone

R2850 2XXX

ALICATE TIPO TELEFONE

- > Fabricado em aço GEDORE red
- > Produzido conforme norma DIN/ISO
- > Cabo em dois materiais
- > Embalagem blister autosserviço, que protege o produto, o destaca e facilita a exposição



Código	Ref	↳ mm ↳	↳ "pol ↳	↳ kg ↳
3301823	R28502165	165	6.1/2"	0,195
3301824	R28502201	200	8"	0,270

R2851 2165

ALICATE TIPO TELEFONE BICO CURVO

- > Fabricado em aço GEDORE red
- > Produzido conforme norma DIN/ISO
- > Cabo em dois materiais
- > Acabamento com bicos lixados, proporcionando melhor apresentação do produto
- > Embalagem blister autosserviço, que protege o produto, o destaca e facilita a exposição



Código	Ref	↳ mm ↳	↳ "pol" ↳	↳ kg ↳
3301831	R28512165	165	6.1/2"	0,180

Jogo de alicates

R2800 1004

JOGO DE ALICATES 3 PEÇAS

3 peças

- > Fabricado em aço GEDORE red
- > Produzido conforme norma DIN/ISO
- > Cabo em dois materiais
- > Embalagem blister autosserviço, que protege o produto, o destaca e facilita a exposição

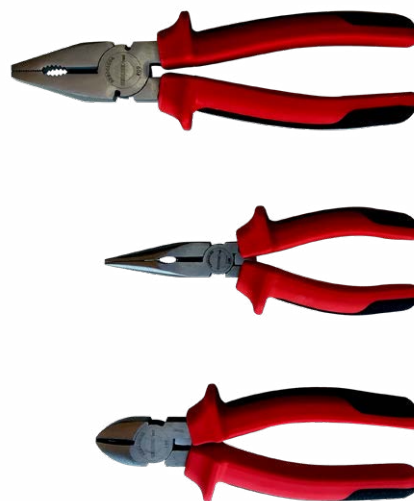

Código.	Ref	Conteúdo	peças	↳ kg ↳
3301189	R28001004	Alicate universal 8" Alicate corte 6.1/2" Alicate tipo telefone 6.1/2"	3	0,750



Alicates de pressão

R2721XXXX ALICATE DE PRESSÃO



- > Alicates de pressão 10"
- > Acabamento niquelado GEDORE red
- > Mordentes em aço cromo-vanádio GEDORE red e demais componentes em aço especial
- > Mordentes triangulares
- > Prende materiais de diversos formatos



Código.	Ref	mm	pol	mm	kg
3301832	R27210010	29	10"	232	0,526

R27220065 ALICATE DE PRESSÃO BICO LONGO



- > Para prender e fixar materiais perfilados, redondos e planos
- > Mordentes longos para locais estreitos e de difícil acesso
- > Áreas de aderência com denteado longitudinal
- > Com parafuso de regulação e alavanca de desengate
- > Acionamento com uma só mão
- > Superfície cromada
- > Aço cromo-vanádio GEDORE red



Código.	Ref	mm	pol	mm	kg
3301181	R27220065	175	6,5"	50	0,175

Alicates travadeira e corta cabo

R2899 4185

ALICATE TRAVADEIRA

- > Alicates forjados em aço especial GEDORE Red
- > **Acabamento fosfatizado**
- > Cabo plastificado
- > **Utilizado para travar serrotes**
- > Fornecido em embalagem autosserviço



Código	Ref	mm	pol	kg
3301740	R28994185	185	7.1/2"	0,220

R2860 4008

ALICATE CORTA CABO

- > Capacidade de abertura do alicate de 5mm
- > Capacidade de corte: arame duro Ø2 mm
- > cabo de aço Ø4 mm; fio mola Ø 1,5 mm
- > **Indicado para oficinas de bicicletas e oficinas em geral**
- > Proporciona boa qualidade no corte
- > **Possui cabo ergonômico revestido em plástico**
- > Fornecido em embalagem autosserviço

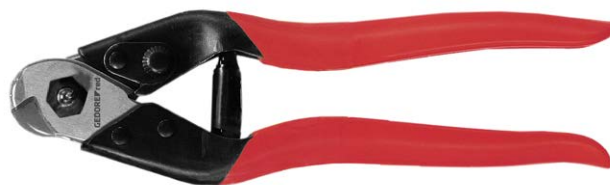

Código	Ref	mm	pol	mm	kg
3301188	R28604008	195	8"	5	0,290

Alicate Multifuncional

R9980 0000

FERRAMENTA MULTIFUNCCIONAL

13 em 1

- > **Produzido em aço inoxidável**
- > Recurso de travamento das lâminas
- > **Cabo ergonômico de fácil manuseio**
- > Fornecido em embalagem autosserviço



Código	Ref.	kg
3369858	R99800000	0,210

Alicates para anéis

R2760 4061

ALICATE PARA ANÉIS EXTERNOS PONTAS RETAS



- > Para anéis de segurança externos conforme norma DIN 471
- > **Pontas retas**
- > Com mola de abertura
- > Cabo com revestimento em plástico,
- > Aço cromo-vanádio GEDORE red
- > Fornecido em embalagem autosserviço



Código.	Ref	mm	pol	Ø de ponta	kg
3301825	R27604061	19-60	3/4-2.3/8"	1,8 mm	0,200

R2770 4061

ALICATE PARA ANÉIS INTERNOS PONTAS RETAS



- > Para anéis de segurança internos conforme norma DIN 472
- > **Pontas retas**
- > Cabo com revestimento em plástico,
- > Aço cromo-vanádio GEDORE red
- > Fornecido em embalagem autosserviço

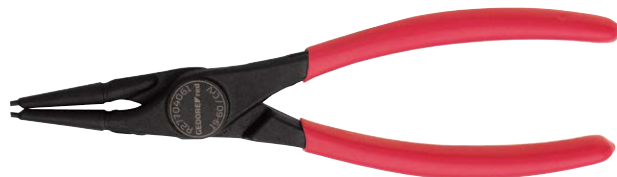

Código.	Ref	mm	pol	Ø de ponta	kg
3301827	R27704061	19-60	3/4-2.3/8"	1,8 mm	0,190

R2765 4061

ALICATE PARA ANÉIS EXTERNOS PONTAS CURVAS



- > Para anéis de segurança externos conforme norma DIN 471
- > **Pontas curvas**
- > Com mola de abertura
- > Cabo com revestimento em plástico,
- > Aço cromo-vanádio GEDORE red
- > Fornecido em embalagem autosserviço



Código.	Ref	mm	pol	Ø de ponta	kg
3301826	R27654061	19-60	3/4-2.3/8"	1,8 mm	0,200

R2775 4061

ALICATE PARA ANÉIS INTERNOS PONTAS CURVAS



- > Para anéis de segurança internos conforme norma DIN 472
- > **Pontas curvas**
- > Com mola de abertura
- > Cabo com revestimento em plástico,
- > Aço cromo-vanádio GEDORE red
- > Fornecido em embalagem autosserviço



Código.	Ref	mm	pol	Ø de ponta	kg
3301828	R27754061	19-60	3/4-2.3/8"	1,8 mm	0,190

R2800 2104

JOGO DE ALICATES PARA ANÉIS

4 peças



- > Para anéis de segurança externos e internos conforme normas DIN 471 e DIN 472
- > **Pontas retas e pontas curvas**
- > Cabos com revestimento em plástico,
- > Aço cromo-vanádio GEDORE red
- > Fornecido em embalagem autosserviço



Código.	Ref	Conteúdo	peças	kg
3301829	R28002104	Alicate para anéis externos pontas retas Alicate para anéis internos pontas retas Alicate para anéis externos pontas curvas Alicate para anéis internos pontas curvas	4	0,800



Corta Vergalhão

R2880XXXX
CORTA VERGALHÃO

- > Lâminas de precisão fosfatadas, endurecidas por indução
- > Cabos em tubo de aço, angulados para um trabalho sem esforço
- > Punhos com formato ergonômico
- > Aço especial temperado GEDORE red de qualidade superior

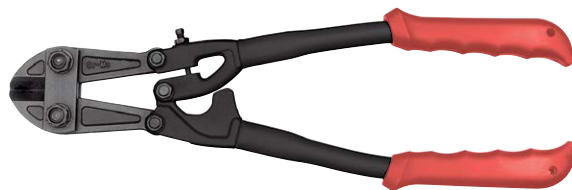

Código.	Ref	↳ mm ↳	↳ "pol" ↳	Capacidade de corte para vergalhão 19 HRC (Ø mm)	Capacidade de corte para vergalhão 40 HRC (Ø mm)	↳ kg ↳
3301196	R28801012	300	12"	5	4	0,700
3301197	R28801014	350	14"	7	5	1,000
3301150	R28801018	450	18"	8	6	1,400
3301151	R28801024	600	24"	9	8	2,500
3301152	R28801030	750	30"	11	9	3,900
3301153	R28801036	900	36"	13	10	5,900

Alicate bomba d'água

R28154010
ALICATE BOMBA D'ÁGUA AUTOAJUSTÁVEL

- > Fabricado conforme DIN 8976
- > Mecanismo de ajuste automático, permite manuseamento com uma só mão
- > Articulação encaixada, maior estabilidade devido a orientação dupla
- > Formato estreito, permite melhor acesso à peça
- > Áreas de aderência com dentado longitudinal
- > Cabeça polida
- > Punho revestido
- > Aço cromo-vanádio GEDORE red



Código.	Ref	↳ mm ↳	↳ "pol" ↳	mm	↳ kg ↳
3301172	R28154010	250	10"	35	0,374

R2810XXXX
ALICATE BOMBA D'ÁGUA

7 posições de regulagem

- > Fabricado conforme DIN 8976, forma C
- > Áreas de aderência com dentado longitudinal
- > Com articulação encaixada
- > 7 posições de regulagem
- > Cabeça e articulação polidas
- > Aço cromo-vanádio GEDORE red
- > Revestimento vermelho



Código.	Ref	↳ mm ↳	↳ "pol" ↳	mm	↳ kg ↳
3301175	R28100010	250	10"	33	0,300
3301176	R28100012	300	12"	42	0,406

Tesouras

R9331 XXXX

TESOURA TIPO AVIAÇÃO

- > Área de corte endurecida por indução
- > Projetadas para transferir força extra de corte, ação combinada dos cabos para as lâminas
- > Cabos injetados em plástico
- > Aço especial
- > Fornecido em embalagem autosserviço



R93310041



R93310141



R93310241

Código	Ref.	Modelo	↳ mm ↳	↳ "pol" ↳	↳ kg ↳
3301741	R93310041	Corte direito	250	10"	0,410
3301742	R93310141	Corte reto	250	10"	0,410
3301743	R93310241	Corte esquerdo	250	10"	0,410

R9332 XXXX

TESOURA PARA CHAPAS

modelo americano

- > Área de corte endurecida por indução
- > Projetadas para corte de chapas e aço inoxidável
- > Cabos injetados em plástico
- > Aço especial
- > Fornecido em embalagem autosserviço



Código	Ref.	↳ mm ↳	↳ "pol" ↳	↳ kg ↳
3301746	R93320141	250	10"	0,510
3301747	R93320151	300	12"	0,540

R9332 XXXX

TESOURA PARA CHAPAS

- > Área de corte endurecida por indução
- > Projetadas para corte de chapas não endurecidas
- > Aço especial GEDORE red
- > Fornecido em embalagem autosserviço



Código	Ref.	Descrição	↳ mm ↳	↳ "pol" ↳	Capacidade de corte	↳ kg ↳
3301744	R93320041	Tesoura para chapas 250 mm (10')	250	10"	0,8 mm	0,570
3301745	R93320051	Tesoura para chapas 300 mm (12')	300	12"	1,0 mm	0,760

Torquês

R2892 XXXX

TORQUÊS PARA ARMADOR

- > Atente à norma DIN 9242
- > Aço especial GEDORE red
- > Indicado para uso para corte e torção de arames em construção civil
- > Fornecido em cartela para autosserviço, destacando e facilitando a exposição



Código	Ref.	Descrição	mm	pol	Capacidade de corte	
					Ø mm	kg
3369845	R28924110	Torquês para armador 250 mm	250	10"	2,5	0,450
3369846	R28924112	Torquês para armador 300 mm	300	12"	3,1	0,590
3369847	R28924113	Torquês para armador 330 mm	330	13"	3,1	0,650

R2890 XXXX

TORQUÊS PARA CARPINTEIRO

- > Atente à norma DIN 9243
- > Aço especial GEDORE red
- > Indicado para uso em trabalhos pesados de carpintaria
- > Fornecido em cartela para autosserviço, destacando e facilitando a exposição



Código	Ref.	Descrição	mm	pol	Capacidade de corte	
					Ø mm	kg
3369844	R28904201	Torquês para carpinteiro 200 mm	200	8"	2,0	0,370

Alicate de fazendeiro

R2899 XXXX

ALICATE DE FAZENDEIRO

- > Aço especial GEDORE red
- > Indicado para o uso na montagem de cercas em funções como cortar, puxar ou arrancar arames e bater pregos
- > Fornecido em cartela para autosserviço, destacando e facilitando a exposição

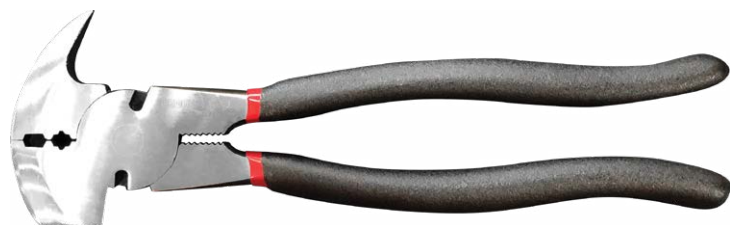

Código	Ref.	Descrição	mm	pol	kg
3301739	R28994265	Alicate de fazendeiro 265 mm	265	10"	0,690



MARTELOS, MARRETAS E FERRAMENTAS PARA GOLPE

Martelos

R9240 00XX

MARTELO DE UNHA

- > Cabeça forjada em aço GEDORE Red
- > Cantos arredondados
- > Cabo em madeira



Código	Ref.	peso da cabeça	Ø mm	l mm	kg
3369921	R92400010	240 g	18	260	0,250
3369922	R92400012	310 g	21	290	0,400
3369923	R92400016	400 g	23	310	0,500
3369924	R92400019	470 g	25	330	0,600
3369925	R92400021	520 g	27	375	0,650
3369926	R92400024	590 g	29	375	0,740

R9242 00XX

MARTELO DE UNHA COM CABO DE FIBRA

- > Cabeça forjada em aço GEDORE Red
- > Cantos arredondados
- > Cabo em fibra de vidro de alta resistência



Código	Ref.	peso da cabeça	Ø mm	l mm	kg
3369876	R92420012	310 g	21	275	0,400
3369877	R92420016	400 g	23	330	0,600
3369878	R92420019	470 g	25	330	0,650
3369927	R92420023	570 g	28	350	0,740

R9210 00XX

MARTELO PENA

- > Cabeça forjada em aço GEDORE Red
- > Tratamento térmico total na cabeça
- > Cabeça pintada na cor preta
- > Fabricado conforme norma DIN 1041
- > Cabo em madeira



Código	Ref.	peso da cabeça	l mm	kg
3369903	R92100004	100 g	260	0,200
3369901	R92100008	200 g	280	0,300
3369902	R92100012	300 g	300	0,450
3369904	R92100016	400 g	325	0,550
3369889	R92100020	500 g	325	0,650
3369890	R92100032	800 g	350	1,000
3369891	R92100040	1000 g	360	1,250

R9212 00XX

MARTELO PENA COM CABO DE FIBRA

- > Cabeça forjada em aço GEDORE Red
- > Tratamento térmico total da cabeça
- > Cabeça pintada na cor preta
- > Fabricado conforme norma DIN 1041
- > Cabo em fibra de vidro de alta resistência



Código	Ref.	peso da cabeça	↳ mm †	↕
3369894	R92120012	300 g	295	0,500
3369895	R92120020	500 g	315	0,750
3369896	R92120032	800 g	350	1,100

R9216 00XX

MARTELO BOLA

- > Cabeça forjada em aço especial GEDORE Red
- > Tratamento térmico total na cabeça
- > Batentes lixados
- > Cabo em madeira



Código	Ref.	peso da cabeça	↳ mm †	↕
3369916	R92160003	200 g	310	0,450
3369917	R92160004	300 g	320	0,500
3369918	R92160005	500 g	330	0,600
3369919	R92160008	700 g	360	0,950
3369920	R92160010	1000 g	390	1,250

R9212 05XX

MARTELO BOLA COM CABO DE FIBRA

- > Cabeça forjada em aço GEDORE red
- > Tratamento térmico total da cabeça
- > Cabo em fibra de vidro de alta resistência



Código	Ref.	peso da cabeça	↳ mm †	↕
3369882	R92120508	200 g	310	0,450
3369883	R92120512	300 g	315	0,550
3369884	R92120520	500 g	335	0,750
3369885	R92120528	700 g	340	1,000
3369886	R92120540	1000 g	375	1,250

R9240 2024

MARTELO DE CARPINTEIRO

- > Cabeça forjada em aço GEDORE red
- > Cabeça pintada em preto
- > Cantos arredondados
- > **Corpo em aço tubular**
- > Cabo ergonômico em plástico



Código	Ref.	peso da cabeça	↳ mm ↳	↳ kg ↳
3369929	R92402024	600 g	330	0,880

Marretas

R9220 00XX

MARRETA

- > Cabeça forjada em aço GEDORE Red
- > **Tratamento térmico total na cabeça**
- > Cabeça pintada na cor preta
- > Fabricado conforme norma DIN 6475
- > Cabo em madeira



Código	Ref.	peso da cabeça	↳ mm ↳	↳ kg ↳
3369897	R92200040	1000 g	260	1,115
3369898	R92200050	1250 g	260	1,400
3369899	R92200055	1500 g	280	1,700
3369900	R92200065	2000 g	310	2,300
3369905	R92200083	5000 g	805	5,800

R9220 05XX

MARRETA OITAVADA

- > Cabeça forjada em aço GEDORE Red
- > **Tratamento térmico total na cabeça**
- > Cabeça pintada na cor preta
- > Cabo em madeira



Código	Ref.	peso da cabeça	↳ mm ↳	↳ kg ↳
3369906	R92200540	1000 g	300	1,050
3369907	R92200555	1500 g	300	1,500
3369908	R92200565	2000 g	405	2,100
3369909	R92200583	5000 g	905	3,350

Ferramentas para golpe

R9109 XXXX TALHADEIRA SEXTAVADA



- > Fabricada em aço cromo-vanádio GEDORE Red
- > Tratamento térmico que proporciona resistência e durabilidade à ferramenta
- > Recebe aplicação especial de óleo: maior proteção contra a oxidação
- > Embalagem em saco plástico autoserviço com maior proteção a agentes externos e pronta para exposição no ponto de venda.
- > Fabricada conforme norma DIN 7255, que especifica ferramentas para golpes

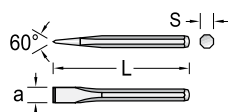

Código	Ref.	Descrição	L mm	a mm	S mm	
3369848	R91090017	Talhadeira sextavada 130x11 mm d 9,5 mm	130	11	9,5	0,070
3369849	R91090021	Talhadeira sextavada 150x15 mm d 12,7 mm	150	15	12,7	0,145
3369850	R91090024	Talhadeira sextavada 165x16 mm d 12,7 mm	165	16	12,7	0,165
3369851	R91090027	Talhadeira sextavada 180x19 mm d 15,9 mm	180	19	15,9	0,275
3369852	R91090031	Talhadeira sextavada 200x22 mm d 19 mm	200	22	19,0	0,420
3369853	R91090034	Talhadeira sextavada 215x25 mm d 19 mm	215	25	19,0	0,475

R9149 0021 TALHADEIRA BEDAME



- > Fabricada conforme DIN 6451
- > **Arestas, lados e ponta lixados**
- > Haste pintada em cor cobre
- > Aço cromo-vanádio GEDORE red



Código	Ref.		Espessura da haste		
3369857	R91490021	6	11	150	0,170

R9108 XXXX

PUNÇÃO DE CENTRO



- > Fabricada em aço cromo-vanádio GEDORE Red
- > Tratamento térmico que proporciona resistência e durabilidade à ferramenta
- > Recebe aplicação especial de óleo: maior proteção contra a oxidação
- > Embalagem em saco plástico autosserviço com maior proteção a agentes externos e pronta para exposição no ponto de venda.
- > Fabricada conforme critérios das normas DIN 7250 e DIN 7255

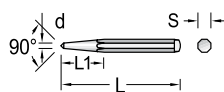

Código	Ref.	Descrição	L mm	L1 mm	a mm	S mm	kg
3369854	R90180415	Punção de centro sextavada 120 x 4 mm d.8 mm	120	35	4	8	0,070
3369855	R90180515	Punção de centro sextavada 120 x 5 mm d.12 mm	120	40	5	10	0,095

R9022 XXXX

SACA PINO PARALELO



- > Fabricado em aço cromo-vanádio GEDORE Red
- > Tratamento térmico que proporciona resistência e durabilidade à ferramenta
- > Recebe aplicação especial de óleo: maior proteção contra a oxidação
- > Embalagem para autosserviço, pronta para exposição no ponto de venda.
- > Embalada em saco plástico resistente, maior proteção ao produto contra agentes externos
- > Fabricado conforme normas DIN 6450 e DIN 7255



Código	Ref.	Descrição	L mm	L1 mm	a mm	S mm	kg
3369983	R90220214	Saca pino paralelo 2 mm	115	30	2	8	0,035
3369984	R90220321	Saca pino paralelo 3 mm	150	40	3	8	0,073
3369985	R90220421	Saca pino paralelo 4 mm	150	50	4	8	0,071
3369986	R90220521	Saca pino paralelo 5 mm	150	50	5	8	0,070
3369987	R90220621	Saca pino paralelo 6 mm	150	50	6	9	0,074
3369988	R90220821	Saca pino paralelo 8 mm	150	50	8	10	0,111



CORTE E MEDIÇÃO

Corte

R9320 0018

ESTILETE

com 5 lâminas, 18mm



- > Lâmina com 18 mm de largura
- > Caixa em plástico
- > **Guia de lâmina em metal**
- > Manuseio com uma só mão
- > Adequado para destros
- > **Com depósito de lâminas**
- > Com afiador incorporado
- > Acompanham 5 lâminas para substituição (100mm de comprimento, 0,4 mm de espessura)
- > Fornecido em embalagem autosserviço



Código	Ref.	Descrição	mm	mm	kg
3369930	R93200018	Estilete com 5 lâminas de reposição	0,4	18	0,088

R9395 0018

LÂMINAS PARA ESTILETE



- > **Lâmina com 18 mm de largura**
- > Estojo em plástico
- > Fornecida em embalagem autosserviço



Código	Ref.	Descrição	mm	mm	kg
3369931	R93950018	10 lâminas quebráveis para substituição	0,4	18	0,088

R9335 0052

ARCO DE SERRA PARA METAIS



- > Produto de alta resistência
- > Pode ser usado com lâmina na vertical ou em ângulo de 45° em relação ao arco
- > Profundidade do corte 90 mm
- > Fornecido em embalagem autosserviço

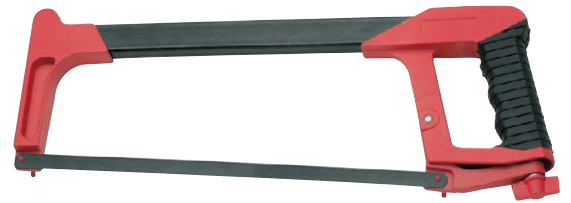

Código	Ref.	mm	kg
3301623	R93350052	305	0,600





FERRAMENTAS PARA ACABAMENTO

Limas

R931XXXX

LIMAS

- > Fabricadas conforme DIN 7261, forma B, C, D, E, F
- > **Punho de 2 materiais, para fácil manuseio**
- > **Em aço especial**
- > Fornecidas em embalagem autosserviço



R93100052



R93120052





R93140052



R93160052



R93180052

Código	Ref.	Descrição	Picado			
3301591	R93100052	Lima triangular com cabo plástico	2	200	310	0,184
3301592	R93120052	Lima plana com cabo plástico	2	200	310	0,192
3301593	R93140052	Lima redonda com cabo plástico	2	200	310	0,124
3301594	R93160052	Lima meia cana com cabo plástico	2	200	310	0,190
3301595	R93180052	Lima quadrada com cabo plástico	2	200	310	0,124



R9300005

JOGO DE LIMAS

5 peças

- > Fabricadas conforme DIN 7261, forma B, C, D, E, F
- > **Punho de 2 materiais, para fácil manuseio**
- > **Em aço especial**
- > Fornecida em bolsa plástica



Código	Ref.	Conteúdo	Picotado			peças	
3301597	R93000005	Lima triangular Lima plana Lima redonda Lima meia-cana Lima quadrada	2	200	310	5	0,820



Aplicador de selantes

R9921 0000

APLICADOR DE SELANTES

- > Para aplicação de silicone com capacidade de 310 ml
- > **Tubo em alumínio**
- > Produto de fácil manuseio e limpeza
- > **Substituição simples e rápida do cartucho**
- > Acompanham 3 pontas para aplicação



Código	Ref.	Largura	Altura	
3301753	R99210000	340	210	0,840



TORQUÍMETROS

Torquímetros

RX890 XXXX

TORQUÍMETROS

Utilização:

- > Controle de aperto de parafusos de 5 a 550 N-m
- > Para aperto sentido horário e anti-horário
- > Exatidão de repetição e precisão
- > Sinal sonoro ao atingir do torque ajustado

Versão:

- > Torquímetro ajustável com encaixe quadrado e função de catraca integrada
- > O ajuste do torque realiza-se girando o punho
- > Sistema de segurança na extremidade do cabo, garantindo a fixação do torque ajustado
- > Escala com lupa legível para N-m, mais escala secundária para um ajuste exato
- > Precisão de disparo: +/- 3% de tolerância do valor ajustado escala

Equipamento standard:

- > Torquímetro com certificação conforme DIN EN ISO 6789
- > Manual de instruções
- > Fornecido em estojo plástico e torquímetro 3/4" em caixa de papelão resistente



R48900025



R58900050



R68900100



R68900200



R68900300



R78900400



R78900550

Código	Ref.	Descrição	■	N-m	Escala N.m	↳ mm ↳	kg
3369943	R48900025	Encaixe quadrado com botão de pressão, serrilhado	1/4"	5-25	0,1	285	0,515
3369938	R58900050	Encaixe quadrado com botão de pressão, serrilhado	3/8"	10-50	2,5	335	0,540
3369939	R68900100	Encaixe quadrado com botão de pressão, serrilhado	1/2"	20-100	0,5	395	1,176
3369940	R68900200	Encaixe quadrado com botão de pressão, serrilhado	1/2"	40-200	1,0	485	1,350
3369942	R68900300	Encaixe quadrado com botão de pressão, serrilhado	1/2"	60-300	1,0	575	1,541
3369941	R78900400	Encaixe quadrado com pino	3/4"	80-400	1,0	685	2,390
3369944	R78900550	Encaixe quadrado com pino	3/4"	110-550	1,0	955	4,184

Acessórios para Torquímetro

RX899 XXXX

ACESSÓRIOS PARA TORQUÍMETRO

- > Para utilização em ferramentas com encaixe quadrado e função de catraca integrada
- > **Adaptador quadrado conforme DIN 3120**
- > Aço cromo-vanádio GEDORE red
- > Fornecido em saco plástico



Código	Ref.	Descrição	■	kg
3369945	R48990000	Cabeça cogumelo para torquímetro, 1/4"	1/4"	0,021
3369946	R58990000	Cabeça cogumelo para torquímetro, 3/8"	3/8"	0,022
3369947	R68990000	Cabeça cogumelo para torquímetro, 1/2"	1/2"	0,060
3369937	R78991000	Quadrado para torquímetro, 3/4"	3/4"	0,133



GEDORE

SOLUÇÕES INTELIGENTES
a melhor opção para oficinas



Índice de Códigos

3300009	Jogo soquete 1 /2 TX e 1 0-e 24 T30-T70 16pçs	53	3300085	Soquete 1/4 sext.long.10mm	59
3300021	Jogo soquete 1 /4 sext. long 4-13mm 12pçs	43	3300086	Soquete 1/4 sext.long.11mm	59
3300022	Jogo chaves soquete 1 /4 fenda-PH-hex 13pçs	39	3300087	Soquete 1/4 sext.long.12mm	59
3300023	Jogo chaves soquete 1 /2 hex.5-17mm 10pçs	39	3300088	Soquete 1/4 sext.long.13mm	59
3300026	Jogo soquetes 1/4 sext. bit.6-13mm 23pçs	44	3300102	Soquete 1/4 TX E5	59
3300028	Jogo soquete 1 /2 TX e 1 0-20 7pçs	49	3300103	Soquete 1/4 TX E6	59
3300029	Jogo chaves soquete 1 /2 TX T20-T50 7pçs	40	3300104	Soquete 1/4 TX E7	59
3300030	Jogo soquete 1 /2 sext. 10-19mm + catraca 12pçs	50	3300105	Soquete 1/4 TX E8	59
3300036	Jogo soquete 3/8 TX E8-e 1 8 6pçs	47	3300106	Soquete 1/4 TX E10	59
3300037	Jogo soquete 3/8 TX long E4-e 1 4 6pçs	47	3300107	Chave soquete 1/4 TX T10	60
3300045	Jogo soquete 3/8+1/2 TX E8-e 20 T10-T55 20pçs	56	3300108	Chave soquete 1/4 TX T15	60
3300046	Jogo chaves soquete 1 /2 TX long T20-T55 7pçs	41	3300109	Chave soquete 1/4 TX T20	60
3300048	Jogo soquete 3/8+1/2 TX E8-e 20 12pçs	55	3300110	Chave soquete 1/4 TX T25	60
3300050	Jogo soquete 1 /4 sext. 4-13mm 16pçs	43	3300111	Chave soquete 1/4 TX T27	60
3300051	Jogo soquete 1 /4 sext.4-13mm 33pçs	45	3300112	Chave soquete 1/4 TX T30	60
3300052	Jogo soquete 1 /4 sext. 4-14mm 46pçs	46	3300113	Chave soquete 1/4 TX T40	60
3300053	Jogo soquete 3/8 sext. 6-24mm 26pçs	48	3300123	Chave soquete 1/4 hex.3mm	60
3300055	Jogo soquete 1,2 sext. 10-32mm 24pçs	51	3300124	Chave soquete 1/4 hex.4mm	60
3300058	Jogo soquete 1 /4+3/8+1/2 sext. 172pçs	54	3300125	Chave soquete 1/4 hex.5mm	60
3300061	Jogo adap.p/chave catraca 4pçs	14	3300126	Chave soquete 1/4 hex.6mm	60
3300064	Soquete 1/4 sext.4mm	58	3300127	Chave soquete 1/4 hex.8mm	60
3300065	Soquete 1/4 sext.4,5mm	58	3300128	Chave soquete 1/4 hex.10mm	60
3300066	Soquete 1/4 sext.5mm	58	3300140	Extensão 1/4 l.50mm	62
3300067	Soquete 1/4 sext.5,5mm	58	3300141	Extensão 1/4 l.100mm	62
3300068	Soquete 1/4 sext.6mm	58	3300142	Extensão 1/4 l.150mm	62
3300069	Soquete 1/4 sext.7mm	58	3300143	Cabo T 1/4	62
3300070	Soquete 1/4 sext.8mm	58	3300144	Junta universal 1/4	62
3300071	Soquete 1/4 sext.9mm	58	3300149	Adaptador soquetes 1/4"x1/4" 25mm	74
3300072	Soquete 1/4 sext.10mm	58	3300150	Adaptador soquetes 1/4"x1/4" 50mm	75
3300073	Soquete 1/4 sext.11mm	58	3300151	Adaptador bits 1/4"x1/4"	75
3300074	Soquete 1/4 sext.12mm	58	3300158	Catraca revers. 1/4	61
3300075	Soquete 1/4 sext.13mm	58	3300164	Soquete 3/8 sext.6mm	63
3300076	Soquete 1/4 sext.14mm	58	3300165	Soquete 3/8 sext.7mm	63
3300077	Soquete 1/4 sext.long.4mm	59	3300166	Soquete 3/8 sext.8mm	63
3300078	Soquete 1/4 sext.long.4,5mm	59	3300167	Soquete 3/8 sext.9mm	63
3300079	Soquete 1/4 sext.long.5mm	59	3300168	Soquete 3/8 sext.10mm	63
3300080	Soquete 1/4 sext.long.5,5mm	59	3300169	Soquete 3/8 sext.11mm	63
3300081	Soquete 1/4 sext.long.6mm	59	3300170	Soquete 3/8 sext.12mm	63
3300082	Soquete 1/4 sext.long.7mm	59	3300171	Soquete 3/8 sext.13mm	63
3300083	Soquete 1/4 sext.long.8mm	59	3300172	Soquete 3/8 sext.14mm	63
3300084	Soquete 1/4 sext.long.9mm	59	3300173	Soquete 3/8 sext.15mm	63

3300174	Soquete 3/8 sext.16mm	63	3300314	Soquete 1/2 sext. long.20mm	66
3300175	Soquete 3/8 sext.17mm	63	3300315	Soquete 1/2 sext. long.21mm	66
3300176	Soquete 3/8 sext.18mm	63	3300316	Soquete 1/2 sext. long.22mm	66
3300177	Soquete 3/8 sext.19mm	63	3300318	Soquete 1/2 sext. long.24mm	66
3300178	Soquete 3/8 sext.20mm	63	3300319	Soquete 1/2 sext. long.27mm	66
3300179	Soquete 3/8 sext.21mm	63	3300320	Soquete 1/2 sext. long.30mm	66
3300180	Soquete 3/8 sext.22mm	63	3300321	Soquete 1/2 sext. long.32mm	66
3300218	Extensão 3/8 l.125mm	64	3300323	Soquete 1/2 estriad.8mm	66
3300219	Extensão 3/8 l.150mm	64	3300324	Soquete 1/2 estriad.9mm	66
3300224	Catraca revers. 3/8	63	3300325	Soquete 1/2 estriad.10mm	66
3300242	Cabo T 3/8	64	3300326	Soquete 1/2 estriad.11mm	66
3300243	Adaptador 3/8x1/2	73	3300327	Soquete 1/2 estriad.12mm	66
3300244	Adaptador 3/8F x 1/4M	73	3300328	Soquete 1/2 estriad.13mm	66
3300257	Soquete 1/2 sext.8mm	65	3300329	Soquete 1/2 estriad.14mm	66
3300258	Soquete 1/2 sext.9mm	65	3300330	Soquete 1/2 estriad.15mm	66
3300259	Soquete 1/2 sext.10mm	65	3300331	Soquete 1/2 estriad.16mm	66
3300260	Soquete 1/2 sext.11mm	65	3300332	Soquete 1/2 estriad.17mm	66
3300261	Soquete 1/2 sext.12mm	65	3300333	Soquete 1/2 estriad.18mm	66
3300262	Soquete 1/2 sext.13mm	65	3300334	Soquete 1/2 estriad.19mm	66
3300263	Soquete 1/2 sext.14mm	65	3300335	Soquete 1/2 estriad.20mm	66
3300264	Soquete 1/2 sext.15mm	65	3300336	Soquete 1/2 estriad.21mm	66
3300265	Soquete 1/2 sext.16mm	65	3300337	Soquete 1/2 estriad.22mm	66
3300266	Soquete 1/2 sext.17mm	65	3300338	Soquete 1/2 estriad.23mm	66
3300267	Soquete 1/2 sext.18mm	65	3300339	Soquete 1/2 estriad.24mm	66
3300268	Soquete 1/2 sext.19mm	65	3300341	Soquete 1/2 estriad.26mm	66
3300269	Soquete 1/2 sext.20mm	65	3300342	Soquete 1/2 estriad.27mm	66
3300270	Soquete 1/2 sext.21mm	65	3300343	Soquete 1/2 estriad.28mm	66
3300271	Soquete 1/2 sext.22mm	65	3300345	Soquete 1/2 estriad.30mm	66
3300272	Soquete 1/2 sext.23mm	65	3300346	Soquete 1/2 estriad.32mm	66
3300273	Soquete 1/2 sext.24mm	65	3300348	Soquete 1/2 TX E8	67
3300274	Soquete 1/2 sext.25mm	65	3300349	Soquete 1/2 TX e 1 0	67
3300275	Soquete 1/2 sext.26mm	65	3300350	Soquete 1/2 TX e 1 1	67
3300276	Soquete 1/2 sext.27mm	65	3300351	Soquete 1/2 TX e 1 2	67
3300277	Soquete 1/2 sext.28mm	65	3300352	Soquete 1/2 TX e 1 4	67
3300278	Soquete 1/2 sext.30mm	65	3300353	Soquete 1/2 TX e 1 6	67
3300279	Soquete 1/2 sext.32mm	65	3300354	Soquete 1/2 TX e 1 8	67
3300304	Soquete 1/2 sext. long.10mm	66	3300355	Soquete 1/2 TX e 20	67
3300305	Soquete 1/2 sext. long.11mm	66	3300356	Soquete 1/2 TX e 22	67
3300306	Soquete 1/2 sext. long.12mm	66	3300357	Soquete 1/2 TX e 24	67
3300307	Soquete 1/2 sext. long.13mm	66	3300358	Chave soquete 1/2 hex.4mm	68
3300308	Soquete 1/2 sext. long.14mm	66	3300359	Chave soquete 1/2 hex.5mm	68
3300309	Soquete 1/2 sext. long.15mm	66	3300360	Chave soquete 1/2 hex.6mm	68
3300310	Soquete 1/2 sext. long.16mm	66	3300361	Chave soquete 1/2 hex.7mm	68
3300311	Soquete 1/2 sext. long.17mm	66	3300362	Chave soquete 1/2 hex.8mm	68
3300312	Soquete 1/2 sext. long.18mm	66	3300363	Chave soquete 1/2 hex.9mm	68
3300313	Soquete 1/2 sext. long.19mm	66	3300364	Chave soquete 1/2 hex.10mm	68

3300365	Chave soquete 1/2 hex.11mm	68	3300427	Soquete 1/2 estriad. long.27mm	67
3300366	Chave soquete 1/2 hex.12mm	68	3300428	Soquete 1/2 estriad. long.30mm	67
3300367	Chave soquete 1/2 hex.14mm	68	3300429	Soquete 1/2 estriad. long.32mm	67
3300368	Chave soquete 1/2 hex.17mm	68	3300430	Adaptador 1/2x3/8	74
3300369	Chave soquete 1/2 hex.19mm	68	3300450	Chave soquete 1/2 TX long.T20	70
3300377	Chave soquete 1/2 hex. long.5mm	69	3300451	Chave soquete 1/2 TX long.T25	70
3300378	Chave soquete 1/2 hex. long.6mm	69	3300452	Chave soquete 1/2 TX long.T27	70
3300379	Chave soquete 1/2 hex. long.7mm	69	3300453	Chave soquete 1/2 TX long.T30	70
3300380	Chave soquete 1/2 hex. long.8mm	69	3300454	Chave soquete 1/2 TX long.T40	70
3300381	Chave soquete 1/2 hex. long.10mm	69	3300455	Chave soquete 1/2 TX long.T45	70
3300382	Chave soquete 1/2 hex. long.12mm	69	3300456	Chave soquete 1/2 TX long.T50	70
3300383	Chave soquete 1/2 hex. long.14mm	69	3300457	Chave soquete 1/2 TX long.T55	70
3300384	Chave soquete 1/2 hex. long.17mm	69	3300458	Chave soquete 1/2 TX long.T60	70
3300391	Chave soquete 1/2 TXT20	69	3300471	Chave soquete 1/2 XZN long.M5	70
3300392	Chave soquete 1/2 TXT25	69	3300472	Chave soquete 1/2 XZN long.M6	70
3300393	Chave soquete 1/2 TXT27	69	3300473	Chave soquete 1/2 XZN long.M8	70
3300394	Chave soquete 1/2 TXT30	69	3300474	Chave soquete 1/2 XZN long.M10	70
3300395	Chave soquete 1/2 TX T40	69	3300475	Chave soquete 1/2 XZN long.M12	70
3300396	Chave soquete 1/2 TXT45	69	3300476	Chave soquete 1/2 XZN long.M14	70
3300397	Chave soquete 1/2 TXT50	69	3300477	Chave soquete 1/2 XZN long.M16	70
3300398	Chave soquete 1/2 TX T55	69	3300517	Adaptador canhão 1/4 magn. 1/4	74
3300399	Chave soquete 1/2 TXT60	69	3300518	Adaptador canhão 1/4 magn. 5/16	74
3300401	Soquete vela 1/2 16mm	68	3300519	Adaptador canhão 1/4 magn. 3/8	74
3300402	Soquete vela 1/2 21mm	68	3300521	Adaptador para bits 1/2"x5/16"	75
3300403	Extensão 1/2 l.75mm	72	3300525	Soquete de impacto 1/2 sext.10mm	79
3300404	Extensão 1/2 l.125mm	72	3300526	Soquete de impacto 1/2 sext.11mm	79
3300406	Extensão 1/2 l.250mm	72	3300527	Soquete de impacto 1/2 sext.12mm	79
3300407	Junta universal 1/2	72	3300528	Soquete de impacto 1/2 sext.13mm	79
3300408	Cabo T 1/2	72	3300529	Soquete de impacto 1/2 sext.14mm	79
3300409	Catraca revers. articulada 1/2	71	3300530	Soquete de impacto 1/2 sext.15mm	79
3300410	Catraca reversível 1/2	71	3300531	Soquete de impacto 1/2 sext.16mm	79
3300412	Catraca simples 1/2	71	3300532	Soquete de impacto 1/2 sext.17mm	79
3300413	Soquete 1/2 estriad. long.10mm	67	3300533	Soquete de impacto 1/2 sext.19mm	79
3300414	Soquete 1/2 estriad. long.11mm	67	3300534	Soquete de impacto 1/2 sext.21mm	79
3300415	Soquete 1/2 estriad. long.12mm	67	3300535	Soquete de impacto 1/2 sext.22mm	79
3300416	Soquete 1/2 estriad. long.13mm	67	3300536	Soquete de impacto 1/2 sext.24mm	79
3300417	Soquete 1/2 estriad. long.14mm	67	3300537	Soquete de impacto 1/2 sext.27mm	79
3300418	Soquete 1/2 estriad. long.15mm	67	3300538	Soquete de impacto 1/2 sext.30mm	79
3300419	Soquete 1/2 estriad. long.16mm	67	3300539	Soquete de impacto 1/2 sext.32mm	79
3300420	Soquete 1/2 estriad. long.17mm	67	3300540	Soquete de impacto 1/2 sext.long.10mm	79
3300421	Soquete 1/2 estriad. long.18mm	67	3300541	Soquete de impacto 1/2 sext.long.11mm	79
3300422	Soquete 1/2 estriad. long.19mm	67	3300542	Soquete de impacto 1/2 sext.long.12mm	79
3300423	Soquete 1/2 estriad. long.20mm	67	3300543	Soquete de impacto 1/2 sext.long.13mm	79
3300424	Soquete 1/2 estriad. long.21mm	67	3300544	Soquete de impacto 1/2 sext.long.14mm	79
3300425	Soquete 1/2 estriad. long.22mm	67	3300545	Soquete de impacto 1/2 sext.long.15mm	79
3300426	Soquete 1/2 estriad. long.24mm	67	3300546	Soquete de impacto 1/2 sext.long.16mm	79

3300547	Soquete de impacto 1/2 sext.long.17mm	79	3300849	Jogo ch.comb.c/catraca 8-19mm 5pçs	11
3300548	Soquete de impacto 1/2 sext.long.19mm	79	3300850	Jogo ch.comb.c/catraca 8-19mm 12pçs	11
3300549	Soquete de impacto 1/2 sext.long.21mm	79	3300851	Ch.comb.c/catraca reversível 8mm	13
3300550	Soquete de impacto 1/2 sext.long.22mm	79	3300852	Ch.comb.c/catraca reversível 9mm	13
3300551	Soquete de impacto 1/2 sext.long.24mm	79	3300853	Ch.comb.c/catraca reversível 10mm	13
3300570	Extensão de impacto 1/2 l.125mm	80	3300854	Ch.comb.c/catraca reversível 11mm	13
3300571	Extensão de impacto 1/2 l.250mm	80	3300855	Ch.comb.c/catraca reversível 12mm	13
3300572	Adaptador impacto 1/2 x 3/8	81	3300856	Ch.comb.c/catraca reversível 13mm	13
3300574	Jogo soquetes impacto 1/2 10-24mm 12pçs	77	3300857	Ch.comb.c/catraca reversível 14mm	13
3300575	Jogo soquetes impacto 1/2 10-24mm 8pçs	77	3300858	Ch.comb.c/catraca reversível 15mm	13
3300576	Anel+pino de segurança 1/2 p/soquete8-14mm	81	3300859	Ch.comb.c/catraca reversível 16mm	13
3300577	Anel+pino de segurança 1/2 p/soquete 1 5-32mm	81	3300860	Ch.comb.c/catraca reversível 17mm	13
3300578	Jogo soquetes impacto 1/2 17-21mm 3pçs	78	3300861	Ch.comb.c/catraca reversível 18mm	13
3300585	Soquete impacto 1/2" sext.liga leve 17mm	80	3300862	Ch.comb.c/catraca reversível 19mm	13
3300586	Soquete impacto 1/2" sext.liga leve 19mm	80	3300863	Ch.comb.c/catraca reversível 20mm	13
3300587	Soquete impacto 1/2" sext.liga leve 21mm	80	3300864	Ch.comb.c/catraca reversível 21mm	13
3300650	Junta universal impacto 1/2	80	3300865	Ch.comb.c/catraca reversível 22mm	13
3300697	Soquete de impacto 1/2 sext.long.8mm	79	3300866	Ch.comb.c/catraca reversível 24mm	13
3300699	Soquete de impacto 1/2 sext.long.18mm	79	3300867	Ch.comb.c/catraca reversível 27mm	13
3300700	Soquete de impacto 1/2 sext.long.20mm	79	3300868	Ch.comb.c/catraca reversível 30mm	13
3300701	Soquete de impacto 1/2 sext.long.23mm	79	3300869	Ch.comb.c/catraca reversível 32mm	13
3300703	Soquete de impacto 1/2 sext.long.27mm	79	3300871	Ch.comb.c/catraca reversível 36mm	13
3300704	Soquete de impacto 1/2 sext.long.28mm	79	3300872	Jogo ch.comb.c/catraca revers.8-19mm 5pçs	13
3300705	Soquete de impacto 1/2 sext.long.30mm	79	3300873	Jogo ch.comb.c/catraca revers.8-19mm 12pçs	13
3300706	Soquete de impacto 1/2 sext.long.32mm	79	3300874	Ch.comb.articulada c/catraca 8mm	12
3300709	Jogo soquete de impacto 1/2 12-23mm 8pçs longos	78	3300876	Ch.comb.articulada c/catraca 10mm	12
3300828	Chave combinada c/catraca 8mm	11	3300879	Ch.comb.articulada c/catraca 13mm	12
3300829	Chave combinada c/catraca 9mm	11	3300883	Ch.comb.articulada c/catraca 17mm	12
3300830	Chave combinada c/catraca 10mm	11	3300885	Ch.comb.articulada c/catraca 19mm	12
3300831	Chave combinada c/catraca 11mm	11	3300889	Ch.comb.articulada c/catraca 24mm	12
3300832	Chave combinada c/catraca 12mm	11	3300891	Ch.estrela plana c/catraca 8x9mm	18
3300833	Chave combinada c/catraca 13mm	11	3300893	Ch.estrela plana c/catraca 10x11mm	18
3300834	Chave combinada c/catraca 14mm	11	3300894	Ch.estrela plana c/catraca 12x13mm	18
3300835	Chave combinada c/catraca 15mm	11	3300895	Ch.estrela plana c/catraca 14x15mm	18
3300836	Chave combinada c/catraca 16mm	11	3300896	Ch.estrela plana c/catraca 16x18mm	18
3300837	Chave combinada c/catraca 17mm	11	3300897	Ch.estrela plana c/catraca 17x19mm	18
3300838	Chave combinada c/catraca 18mm	11	3300898	Jg ch. Estrela plana c/catraca 8-19mm 6pçs	20
3300839	Chave combinada c/catraca 19mm	11	3300899	Chave estrela plana c/catraca 10x19 13x17mm	19
3300840	Chave combinada c/catraca 20mm	11	3300900	Jogo ch estrela c/catraca 63em2 2pçs	19
3300841	Chave combinada c/catraca 21mm	11	3300913	Chave estrela, 20x22mm	17
3300842	Chave combinada c/catraca 22mm	11	3300914	Chave estrela, 21x23mm	17
3300843	Chave combinada c/catraca 24mm	11	3300919	Chave estrela, 25x28mm	17
3300844	Chave combinada c/catraca 27mm	11	3300946	Chave fixa, 20x22mm	22
3300845	Chave combinada c/catraca 30mm	11	3300947	Chave fixa, 21x23mm	22
3300846	Chave combinada c/catraca 32mm	11	3300958	Jogo chave fixa 6-17mm 6pçs	22
3300848	Chave combinada c/catraca 36mm	11	3300961	Jogo chave fixa 6-32mm 12pçs	22

3300962	Chave combinada 6mm	08	3301027	Chave combinada 5/16	09
3300963	Chave combinada 7mm	08	3301028	Chave combinada 3/8	09
3300964	Chave combinada 8mm	08	3301029	Chave combinada 7/16	09
3300965	Chave combinada 9mm	08	3301030	Chave combinada 1/2	09
3300966	Chave combinada 10mm	08	3301031	Chave combinada 9/16	09
3300967	Chave combinada 11mm	08	3301032	Chave combinada 5/8	09
3300968	Chave combinada 12mm	08	3301033	Chave combinada 11/16	09
3300969	Chave combinada 13mm	08	3301034	Chave combinada 3/4	09
3300970	Chave combinada 14mm	08	3301035	Chave combinada 13/16	09
3300971	Chave combinada 15mm	08	3301036	Chave combinada 7/8	09
3300972	Chave combinada 16mm	08	3301037	Chave combinada 15/16	09
3300973	Chave combinada 17mm	08	3301038	Chave combinada 1	09
3300974	Chave combinada 18mm	08	3301039	Chave combinada 1.1/16	09
3300975	Chave combinada 19mm	08	3301040	Chave combinada 1.1/8	09
3300976	Chave combinada 20mm	08	3301041	Chave combinada 1.1/4	09
3300977	Chave combinada 21mm	08	3301042	Jogo chave combinada 1/4-1 13pçs	09
3300978	Chave combinada 22mm	08	3301043	Jogo chave combinada 1/4-1.1/4 16pçs	09
3300979	Chave combinada 23mm	08	3301044	Jogo chave estrela 3/8-1 6pçs	17
3300980	Chave combinada 24mm	08	3301045	Jogo chave estrela 1/4-1.1/4 8pçs	17
3300981	Chave combinada 25mm	08	3301046	Jogo chave fixa 3/8-1 6pçs	22
3300982	Chave combinada 26mm	08	3301047	Jogo chave fixa 1/4-1.1/4 8pçs	22
3300983	Chave combinada 27mm	08	3301048	Chave fixa 1/4x5/16	21
3300984	Chave combinada 28mm	08	3301049	Chave fixa 3/8x7/16	21
3300985	Chave combinada 29mm	08	3301050	Chave fixa 1/2x9/16	21
3300986	Chave combinada 30mm	08	3301051	Chave fixa 5/8x11/16	21
3300987	Chave combinada 32mm	08	3301052	Chave fixa 5/8x3/4	21
3300988	Jogo chave combinada 9-19mm 8pçs	09	3301053	Chave fixa 3/4x25/32	21
3300990	Jogo chave combinada 10-32mm 12pçs	09	3301054	Chave fixa 3/4x7/8	21
3300992	Jogo chave combinada 6-22mm 12pçs	09	3301055	Chave fixa 13/16x7/8	21
3300993	Jogo chave combinada 6-32mm 15pçs	09	3301056	Chave fixa 15/16x1	21
3300994	Jogo chave combinada 6-22mm 17pçs	09	3301057	Chave fixa 1.1/16x1.1/8	21
3300995	Jogo chave combinada 6-32mm 24pçs	09	3301058	Chave fixa 1.1/16x1.1/4	21
3301003	Jogo de ch. comb. com catraca, 10-19mm, 10 peças	14	3301059	Chave ajustável 4"	23
3301014	Chave estrela 1/4x5/16	16	3301060	Chave ajustável 6"	23
3301015	Chave estrela 3/8x7/16	16	3301061	Chave ajustável 8"	23
3301016	Chave estrela 1/2x9/16	16	3301062	Chave ajustável 10"	23
3301017	Chave estrela 5/8x11/16	16	3301063	Chave ajustável 12"	23
3301018	Chave estrela 5/8x3/4	16	3301064	Chave ajustável 15"	23
3301019	Chave estrela 3/4x25/32	16	3301065	Chave ajustável 18"	23
3301020	Chave estrela 3/4x7/8	16	3301066	Chave ajustável 24"	23
3301021	Chave estrela 13/16x7/8	16	3301067	Chave fixa 6x7mm	21
3301022	Chave estrela 15/16x1	16	3301068	Chave fixa 8x9mm	21
3301023	Chave estrela 1.1/16x1.1/8	16	3301069	Chave fixa 10x11mm	21
3301024	Chave estrela 1.1/16x1.1/4	16	3301070	Chave fixa 12x13mm	21
3301025	Chave estrela 1.1/8x1.1/4	16	3301071	Chave fixa 14x15mm	21
3301026	Chave combinada 1/4	09	3301072	Chave fixa 16x17mm	21

3301073	Chave fixa 18x19mm	21
3301074	Chave fixa 20x22mm	21
3301075	Chave fixa 21x23mm	21
3301076	Chave fixa 24x26mm	21
3301077	Chave fixa 24x27mm	21
3301078	Chave fixa 25x28mm	21
3301079	Chave fixa 27x32mm	21
3301113	Chave starter 10x12mm	20
3301114	Chave starter 11x13mm	20
3301115	Chave starter 13x15mm	20
3301116	Chave starter 14x16mm	20
3301117	Chave starter 15x17mm	20
3301150	Corta vergalhão 18"	90
3301151	Corta vergalhão 24"	90
3301152	Corta vergalhão 30"	90
3301153	Corta vergalhão 36"	90
3301172	Alicate bomba d'agua 10" autoajustável	90
3301175	Alicate bomba d'agua 10"	90
3301176	Alicate bomba d'agua 12"	90
3301181	Alicate pressão bico longo 175mm	86
3301188	Alicate corte cabo (195mm)	87
3301189	Jogo de alicates 3 peças	85
3301196	Corta vergalhão 12"	90
3301197	Corta vergalhão 14"	90
3301203	Chave para tubos mod.americano 8"	23
3301204	Chave para tubos mod.americano 10"	23
3301205	Chave para tubos mod.americano 12"	23
3301206	Chave para tubos mod.americano 14"	23
3301207	Chave para tubos mod.americano 18"	23
3301208	Chave para tubos mod.americano 24"	23
3301209	Chave para tubos mod.americano 36"	23
3301340	Magnetizador de chaves	28
3301418	Testador de tensão bipolar 6-400V AC/DC	37
3301464	Espátula 24" perfil especial	35
3301478	Chave de roda 21mm x 38mm	33
3301480	Chave de roda 22mm x 24mm	33
3301481	Chave de roda 24mm x 27mm	33
3301482	Chave de roda 27mm x 27mm	33
3301483	Chave de roda 27mm x 29mm	33
3301484	Chave de roda 27mm x 30mm	33
3301485	Chave de roda 27mm x 32mm	33
3301486	Chave de roda 27mm x 33mm	33
3301487	Chave de roda 30mm x 32mm	33
3301488	Chave de roda 30mm x 33mm	33
3301489	Chave de roda 32mm x 33mm	33
3301497	Manípulo 13mm	33
3301498	Manípulo 19mm	33
3301500	Ch. roda cruz extra longa 17X19x13/16"X23	34
3301501	Ch. roda cruz com Espátula 17x19x13/16xEspátula	34
3301504	Espátula chata 18"	34
3301505	Espátula chata 20"	34
3301506	Espátula redonda 18"	34
3301507	Espátula redonda 23"	34
3301508	Chave biela 8mm	32
3301509	Chave biela 9mm	32
3301510	Chave biela 10mm	32
3301511	Chave biela 11mm	32
3301512	Chave biela 12mm	32
3301513	Chave biela 13mm	32
3301514	Chave biela 14mm	32
3301515	Chave biela 15mm	32
3301516	Chave biela 16mm	32
3301517	Chave biela 17mm	32
3301518	Chave biela 18mm	32
3301519	Chave biela 19mm	32
3301520	Chave biela 3/8"	32
3301521	Chave biela 7/16"	32
3301522	Chave biela 1/2"	32
3301523	Chave biela 9/16"	32
3301524	Chave biela 5/8"	32
3301525	Chave biela 11/16"	32
3301526	Chave biela 3/4"	32
3301527	Jogo chave biela 8mm - 19mm 12pçs	32
3301528	Jogo chave biela 3/8" - 3/4" 7pçs	32
3301532	Chave de roda com Espátula 17mm	33
3301533	Chave de roda com Espátula 19mm	33
3301534	Chave de roda com Espátula 21mm	33
3301535	Chave de roda com Espátula 22mm	33
3301536	Chave de roda com Espátula 23mm	33
3301573	Jogo de chaves soquete 1/2" hexagonais, 30 peças	40
3301574	Jogo de chaves soquete 1/2" multidentadas, 26 peças	42
3301577	Jogo de chaves soquete 1/2" TX, 32 peças	41
3301585	Jg extrator tampa sensor tanque 2 pcs	35
3301591	Lima triangular, corte 2, 310mm	103
3301592	Lima plana, corte 2, 310mm	103
3301593	Lima redonda, corte 2, 310mm	103
3301594	Lima meia cana, corte 2, 310mm	103
3301595	Lima quadrada, corte 2, 310mm	103
3301597	Jogo de limas, 5 peças	103
3301623	Arco de serra para metais, 305mm (12")	101
3301626	Bolsa ferramentas, c/12 divisórias	06
3301739	Alicate de fazendeiro 265mm	92

3301740	Alicate Travadeira	87	3369848	Talhadeira sextavada 130x11mm d 9,5mm	97
3301741	Tesoura tipo aviação (corte direito), 250mm (10")	91	3369849	Talhadeira sextavada 150x15mm d 12,7mm	97
3301742	Tesoura tipo aviação (corte reto), 250mm (10")	91	3369850	Talhadeira sextavada 165x16mm d 12,7mm	97
3301743	Tesoura tipo aviação (corte esquerdo), 250mm (10")	91	3369851	Talhadeira sextavada 180x19mm d 15,9mm	97
3301744	Tesoura para chapas 250mm (10")	91	3369852	Talhadeira sextavada 200x22mm d 19mm	97
3301745	Tesoura para chapas 300mm (12")	91	3369853	Talhadeira sextavada 215x25mm d 19mm	97
3301746	Tesoura para chapas modelo americano, 250mm (10")	91	3369854	Punção de centro sextavada 120 x 4mm d.8mm	98
3301747	Tesoura para chapas modelo americano, 300mm (12")	91	3369855	Punção de centro sextavada 120 x 5mm d.12	98
3301753	Aplicador de selantes	104	3369856	Jogo de chaves L TX (perfil hexalobular), 9 peças	30
3301796	Chave estrela 6x7mm	16	3369857	Talhadeira bedame 150x6x11mm	97
3301797	Chave estrela 8x9mm	16	3369858	Ferramenta multifuncional	87
3301798	Chave estrela 10x11mm	16	3369876	Martelo unha cabo de fibra 21mm	94
3301799	Chave estrela 12x13mm	16	3369877	Martelo unha cabo de fibra 23mm	94
3301800	Chave estrela 14x15mm	16	3369878	Martelo unha cabo de fibra 25mm	94
3301801	Chave estrela 16x17mm	16	3369882	Martelo bola cabo fibra 200g	95
3301802	Chave estrela 17x19mm	16	3369883	Martelo bola cabo fibra 300g	95
3301803	Chave estrela 18x19mm	16	3369884	Martelo bola cabo fibra 400g	95
3301804	Chave estrela 20x22mm	16	3369885	Martelo bola cabo fibra 700g	95
3301805	Chave estrela 21x23mm	16	3369886	Martelo bola cabo fibra 1000g	95
3301806	Chave estrela 24x26mm	16	3369889	Martelo pena 500g	94
3301807	Chave estrela 25x28mm	16	3369890	Martelo pena 800g	94
3301808	Chave estrela 27x32mm	16	3369891	Martelo pena 1000g	94
3301809	Jogo chave estrela 6-17mm 6pçs	17	3369894	Martelo pena cabo fibra 300g	95
3301810	Jogo chave estrela 6-22mm 8pçs	17	3369895	Martelo pena cabo fibra 500g	95
3301811	Jogo chave estrela 6-32mm 12pçs	17	3369896	Martelo pena cabo fibra 800g	95
3301812	Jogo chave fixa 6-22mm 8pçs	22	3369897	Marreta 1000g	96
3301814	Chave fixa 13x14mm	21	3369898	Marreta 1250g	96
3301815	Chave fixa 17x19mm	21	3369899	Marreta 1500g	96
3301816	Chave fixa 19x22mm	21	3369900	Marreta 2000g	96
3301817	Chave fixa 22x24mm	21	3369901	Martelo pena 200g	94
3301821	Alicate universal	83	3369902	Martelo pena 300g	94
3301822	Alicate de corte diagonal, 160 mm (6.1/2")	84	3369903	Martelo pena 100g	94
3301823	Alicate tipo telefone 165 mm (6.1/2")	84	3369904	Martelo pena 400g	94
3301824	Alicate tipo telefone 200 mm (8")	84	3369905	Marreta 5000g	96
3301825	Alicate para anéis externos pontas retas	88	3369906	Marreta oitavada 1000g	96
3301826	Alicate para anéis externos pontas curvas	88	3369907	Marreta oitavada 1500g	96
3301827	Alicate para anéis internos pontas retas	88	3369908	Marreta oitavada 2000g	96
3301828	Alicate para anéis internos pontas curvas	89	3369909	Marreta oitavada 5000g	96
3301829	Jogo de alicates para anéis, 4 peças	89	3369916	Martelo bola 200g	95
3301831	Alicate tipo telefone bico curvo 165 mm (6.1/2")	85	3369917	Martelo bola 300g	95
3301832	Alicate de pressão, 250mm (10")	86	3369918	Martelo bola 500g	95
3365101	Jogo chave de fenda 5pçs	27	3369919	Martelo bola 700g	95
3369844	Torquês para carpinteiro 200mm	92	3369920	Martelo bola 1000g	95
3369845	Torquês para armador 250mm	92	3369921	Martelo unha 18mm	94
3369846	Torquês para armador 300mm	92	3369922	Martelo unha 21mm	94
3369847	Torquês para armador 330mm	92	3369923	Martelo unha 23mm	94

3369924	Martelo unha 25mm	94	3369978	Chave canhão 33 - 9mm	25
3369925	Martelo unha 27mm	94	3369979	Chave canhão 33 - 10mm	25
3369926	Martelo unha 29mm	94	3369980	Chave canhão 33 - 11mm	25
3369927	Martelo unha cabo de fibra 29mm	94	3369981	Chave canhão 33 - 12mm	25
3369929	Martelo carp. cb tb aco 600g	96	3369982	Chave canhão 33 - 13mm	25
3369930	Estilete com 5 lâminas 18mm	100	3369983	Saca pino paralelo 2mm	98
3369931	Lâmina para estilete 18mm, 10 peças	100	3369984	Saca pino paralelo 3mm	98
3369932	Caixa ferramenta 5 gavetas	06	3369985	Saca pino paralelo 4mm	98
3369937	Quadrado para torquímetro, 3/4"	106	3369986	Saca pino paralelo 5mm	98
3369938	Torquímetro de estalo, 3/8", 10-50 N.m	106	3369987	Saca pino paralelo 6mm	98
3369939	Torquímetro de estalo, 1/2", 20-100 N.m	106	3369988	Saca pino paralelo 8mm	98
3369940	Torquímetro de estalo, 1/2", 40-200 N.m	106	3369989	Chave hexagonal 1,5mm	28
3369941	Torquímetro de estalo, 3/4", 80-400 N.m	106	3369990	Chave hexagonal 2mm	28
3369942	Torquímetro de estalo, 1/2", 60-300 N.m	106	3369991	Chave hexagonal 2,5mm	28
3369943	Torquímetro de 1/4", 5-25 N.m	106	3369992	Chave hexagonal 3mm	28
3369944	Torquímetro de estalo, 3/4", 110-550 N.m	106	3369993	Chave hexagonal 4mm	28
3369945	Cabeça cogumelo para torquímetro, 1/4"	106	3369994	Chave hexagonal 5mm	28
3369946	Cabeça cogumelo para torquímetro, 3/8"	106	3369995	Chave hexagonal 6mm	28
3369947	Cabeça cogumelo para torquímetro, 1/2"	106	3369996	Chave hexagonal 8mm	28
3369949	Chave hexagonal com cabo T 2,5mm	29	3369997	Chave hexagonal 10mm	28
3369950	Chave hexagonal com cabo T 3mm	29	3369998	Jogo de ch. hexagonais (Allen), 9 peças	29
3369951	Chave hexagonal com cabo T 4mm	29			
3369952	Chave hexagonal com cabo T 5mm	29			
3369953	Chave hexagonal com cabo T 6mm	29			
3369954	Chave hexagonal com cabo T 8mm	29			
3369955	Chave hexagonal com cabo T 10mm	29			
3369957	Chave de fenda simples 4mm 0,8x100mm	26			
3369959	Chave correia para tubos (Chave cinta)	35			
3369958	Chave de fenda simples 6,5mm 1,2x152mm	26			
3369960	Chave de fenda cruzada PH0 3x100mm	26			
3369961	Chave de fenda cruzada PH1 4,5x100mm	26			
3369962	Chave de fenda cruzada PH2 6x150mm	26			
3369963	Chave de fenda cruzada PH3 8x152mm	26			
3369965	Chave de fenda simples 8mm 1,6x200mm	26			
3369966	Suporte 1/4 hex X bits 1/4 magn.	73			
3369967	Jogo de ch. L TX longas (perfil hexalobular), 9 peças	30			
3369968	Chave canhão 33 - 3/16	25			
3369969	Chave canhão 33 - 7/32	25			
3369970	Chave canhão 33 - 1/4	25			
3369971	Chave canhão 33 - 5/16	25			
3369972	Chave canhão 33 - 3/8	25			
3369973	Chave canhão 33 - 4mm	25			
3369974	Chave canhão 33 - 5mm	25			
3369975	Chave canhão 33 - 6mm	25			
3369976	Chave canhão 33 - 7mm	25			
3369977	Chave canhão 33 - 8mm	25			

Representantes GEDORE no Brasil

QUER SER UM DISTRIBUIDOR?

Encontre aqui o nosso representante mais próximo de você.

Região Sudeste

ESPÍRITO SANTO

Vitória

P. J. Sartoretto Ltda.

Tel.: (27) 3229.9528 / 3063.0022 /

3072.8706 / 98134.6077

paulo@sartoretto-es.com.br

will@sartoretto-es.com.br

MINAS GERAIS

Belo Horizonte / Grande BH

RS1 Representações Ltda.

Tel.: (31) 99128-9123

rs1vendas@outlook.com

Noroeste de Minas

Unai Representações Ltda.

Tel.: (38) 3676.4371 / 99961.3330

unamaster.carlos@uol.com.br

Zona da Mata / Vale do Aço

Wagner & Costa Representações Ltda.

Tel.: (32) 3216.8269 / 99936.8269

wagnerecosta@terra.com.br

Triângulo Mineiro / Alto Paranaíba

Refil Representações Fialho Ltda.

Tel.: (34) 3236.7657 / 99976.7657

refilrepresentacoes@hotmail.com

Skype: refilrepresentacoes

Sul de Minas

Prado Junior Repres. Ltda.

Tel.: (35) 3212.1555 / 3067.1155 / 98814.0468

prado-jr@oi.com.br

Norte de Minas

Fortunato Repres. Ltda.

Tel.: (38) 3222.0720 / 3082.0696 / 99132.0425

fortunatosergio@hotmail.com

Segmento Atacadista

Monjolo Representações Ltda.

Tel.: (31) 3295.5558 / 99972.1742

monjolotarcisio@terra.com.br

RIO DE JANEIRO

Rio de Janeiro

A2D Empreendimentos Empresariais

Tel.: (21) 2608.0121 / 3619.9714 /

99383.5844 / 99948.8941

vendas@a2drep.com.br

FC Santos Representação e Comércio Ltda.

Tel.: (21) 2161.9594 / 97256.7744 /

98238.1011 / 97641.4898

comercial@fcsantos.net.br | fabio@fcsantos.net.br

SÃO PAULO

São Paulo

• Claus Repres. Ltda.

Tel.: (11) 5073.1184 / 5058.5919 / 99114.1847

claus_roosch@uol.com.br

clausroosch@hotmail.com

• Juroi Representações Ltda.

Tel.: (11) 96280.4239 / 94713.4952

www.juroi.com.br | vendas@juroi.com.br |

eduardo@juroi.com.br

• Lumani Representações Ltda.

Tel.: (11) 3825.7455 / 98181.7455

lumani@terra.com.br | lumani_229@terra.com.br

• Thiago Miranda Martins Lopes - Kommerk Repres.

Tel.: (13) 3321.7150 / 99796.8880

thiago2mlopes@gmail.com | thiago@kommerk.com

• W. Maieru Representações Ltda.

Tel.: (11) 2724.8054 / 98181.9787

wmaieru@wmaieru.com.br

wmaieru@terra.com.br

Skype: wmaieru

Segmento Atacadista

Paulo Arraes

Tel.: (11) 98154.9669

parraes3@gmail.com

Segmento Automotivo

Tecnofer Representações Com. Ltda.

Tel.: (11) 4221.4625 / 97120.7156

talles.rezende@uol.com.br

Campinas / Sorocaba / Piracicaba

Vendas Representações Ltda.

Tel.: (19) 3481.2858 / 99988.1112

vendas@vendasrepresentacoes.com.br

Skype: vendas.vendasrepresentacoes

São José do Rio Preto

F Pagoto Representações Ltda.

Tel.: (11) 4486.3999 / 97636.7385

krv.anamattos@gmail.com

São José dos Campos

KRV Representações Ltda.

Tel.: (11) 4486-1398 / 96577.0071 / 96575-9682

krv.rep@gmail.com | krv.anamattos@gmail.com

krv.alexandre@gmail.com | krv.yuri@gmail.com

Marília

Almeida Torres Representações Ltda.

Tel.: (14) 3301.2507 / 98142.2560

almeidarepr@terra.com.br

Skype: eriton-almeida

Ribeirão Preto / Franca

Adifema Representações

Tel.: (11) 2615.4989 / 95486.2054 /

98205.3051 / 98330.5252

atendimento@adifema.com.br

vendas@adifema.com.br

Região Centro-Oeste

DISTRITO FEDERAL

Brasília

Solução Representação

Tel.: (62) 3586.6101 / 98404.0000

vendas@solucaorep.com.br

flavio@solucaorep.com.br

GOIÁS

Região Central (Goiânia) / Sul

Suporte Representações Ltda.

Tel.: (62) 4016.5005 / 99700.5005

suporte@suporterep.com.br

Norte / Sudoeste / Sul

Guerreiro Representações Ltda.

Tel.: (62) 3093.2513 / 9632.9173 / 99656.4643

pedidos@guerreirorepresentacoes.com.br

MATO GROSSO

Região Central (Cuiabá) / Sudoeste

M.C.R. Representações Comerciais Ltda.

Tel.: (65) 3028.6223 / 3625.2362 / 99972.2570

campagn@terra.com.br

Leste / Alto Araguaia

Beko Representações Comerciais Ltda.

Tel.: (66) 99969.5555 / 98417.4199 / 99242.4040

bekorepresentacoesmt@gmail.com

Norte

Cejota Representações Comerciais Ltda.

Tel.: (66) 99238.8169

eduardo.cejota@gmail.com

MATO GROSSO DO SUL

Campo Grande

Dinâmico Representações Ltda.

Tel.: (67) 3056.5064 / 99217.8298

dinamico.vc@gmail.com

dinamico.ms@hotmail.com

Região Norte

AMAZONAS

Manaus

F. Vasconcelos Representações Ltda.

Tel.: (92) 3234.4343 / 99981.2933

francisco@fvasconcelos.com.br

fvasconcelos.representacoes@yahoo.com.br

AMAPÁ

Macapá

A & R Representações Ltda.

Tel.: (96) 3217.2878 / 98803.0013

arrepres@uol.com.br

PARÁ

Belém

Martins e Galvão Representações Ltda.

Tel.: (91) 3237.2078 / 99114.1952 /

98701.0369 / 98398.5636

galvao.rep@gmail.com

skype: martins_e_galvao

Santarém

Barbosa & Bastos Representações Ltda.

Tel.: (93) 3063.6352 / 3063.6380 /

99159.5757 / 99109.5591

junior@jrrepstm.com.br | andrea@jrrepstm.com.br

sandra@jrrepstm.com.br

Sul do Pará / Sul do Maranhão

Femaq Representações Comerciais Ltda.

Tel.: (99) 3523.7077 / 98111.4445 / 99170.9847

julio@femaqrep.com | escritorio@femaqrep.com

Rondônia

Porto Velho

Sinos Comércio e Representações Ltda.

Tel.: (69) 3222.3083 / 99981.6215 / 99325.0515

sinos@enter-net.com.br

RORAIMA

Boa Vista

G D Representação - Guerreiro & Dumer Ltda.

Tel.: (95) 3628.4943 / 98114.6347

rubens.gdrep@gmail.com

TOCANTINS

Palmas

Parreira & Parreira Ltda.

Tel.: (63) 98403.7556

mauroparreira@outlook.com

Região Nordeste

ALAGOAS

Maceió

Representações Onélio Paes Ltda.

Tel.: (82) 3325.1501 / 98113.9444

naisa_paes@hotmail.com | repopaes@uol.com.br

BAHIA

Salvador

M2M Representações Ltda.

Tel.: (71) 3379.3904 / 99187.4426

manoelmaiafilho@m2mrep.com.br

m2mrep@m2mrep.com.br

Skype: m2mrep01

Feira de Santana

Exata Representações Comerciais

Tel.: (71) 3409.2041 / 98840.1971

exataindustrial@gmail.com

Skype: iran.snunes01

Vitória da Conquista

S. Reis Representações Ltda.

Tel.: (77) 3424.7816 / 99198.9159 / 99977.9159

renanreis.vca@hotmail.com | sreis2010@uol.com.br

CEARÁ

Fortaleza

Califórnia Representações Ltda.

Tel.: (85) 3025.8222 / 99404.8400

californiarepresentacoes@gmail.com

Juazeiro do Norte

Sabariz Representações Ltda.

Tel.: (88) 99615.0271

sabariz.vendas@outlook.com

wiltonsousabrito@hotmail.com

MARANHÃO

São Luis

Comércio e Representações Amazônia Ltda.

Tel.: (98) 3238.6425 / 99112.3798 / 98827.3798

amazoniarepres@oi.com.br

rodrigues.roxo@hotmail.com

PARAÍBA

João Pessoa

Godoy Silveira & Cia Ltda.

Tel.: (83) 3226.3101 / 98844.7470

godoyseira2015@hotmail.com

PERNAMBUCO

Recife

• EJJ Cantarelli Representações Ltda.

Tel.: (81) 4106.0959 / 99634.1577

cantarellirepresentacoes@gmail.com

• Ferri Representações Ltda.

Tel.: (81) 3228.6125 / 99962.9900

ferrirepresentacoes@gmail.com

Interior de Pernambuco

Riomar Comércio e Representações Ltda.

Tel.: (87) 99631.1111

riomarpe@bol.com.br

PIAUI

Teresina

R. N. Martins e Cia. Ltda.

Tel.: (86) 3213.2570 / 98851.9612

echristian@uol.com.br | rnmartins@hotmail.com

RIO GRANDE DO NORTE

Natal

Max Mafaldo Representações Ltda.

Tel.: (84) 3234.1444 / 99982.9886

vendas@maxmafaldo.com.br

Skype: maxmafaldo

SERGIPE

Aracaju

Água Marketing Ltda.

Tel.: (79) 3217.3869 / 99198.2184

aguaiarep.iran@gmail.com

m.m.iran@uol.com.br

Região Sul

PARANÁ

Curitiba / Grande Curitiba / Ponta Grossa

Francisco Woitowicz Neto Repres. Ltda.

Tel.: (41) 3275.1927 / 99965.0141

wnetorc@terra.com.br

Maringá / Londrina

Zico Representação Comercial Ltda.

Tel.: (44) 3226.0908 / 99973.2176

merss@terra.com.br

Skype: zico_vendas@hotmail.com

Cascavel / Foz do Iguaçu

Marques & Salvalagio Representações Com. Ltda.

Tel.: (45) 3326.4285 / 99984.4442 / 98809.0220

vanadiumabrasivos@hotmail.com

RIO GRANDE DO SUL

Porto Alegre

GMK Representações

Tel.: (51) 3479.6281 / 99242.6251 / 98112.4200

cesar.oliveira@gmkrepresentacoes.com

vendas@gmkrepresentacoes.com

Serra / Sul do RS / Campanha

RCP Representações Ltda.

Tel.: (51) 3588.5264 / 99898.3228 / 98201.2345

rafael@rcprepresentacoes.com.br

rcp@rcprepresentacoes.com.br

Santa Rosa

Beko Comércio e Representações Ltda.

Tel.: (55) 3512.5555 / 3512.2368 / 98118.9094

bekorepr@uol.com.br

Segmento Automotivo

Emerv Representações e Engenharia Ltda.

Te.: (54) 3537.6171 / 98118.7241

vagner@emerv.com.br

SANTA CATARINA

Chapecó

Representações Comerciais PHZ Ltda.

Tel.: (49) 3323.6860 / 99987.5082

lolo@desbrava.com.br

Joinville

Ingo Kostetzer Representações Ltda.

Tel.: (47) 99964.1141 / 3424.1900

paulo@repingo.com.br

INFORMAÇÃO

Este catálogo substitui todas as edições anteriores (tabelas de preços e catálogos). As fotografias e características técnicas correspondem aos produtos fornecidos atualmente.

Produtos sujeitos a alterações (aspecto, dimensões - sempre em mm, salvo informação em contrário - pesos, propriedades, potências, etc.) no âmbito do aperfeiçoamento técnico, sem direito a compensação ou devolução dos artigos fornecidos.
Produção sujeita a cancelamento sem aviso prévio.

As instruções de utilização e segurança são meramente indicativas e não substituem quaisquer normas legais em vigor.

Não nos responsabilizamos por erros de impressão. O equipamento standard não inclui elementos decorativos (ferramentas, etc.).
A reprodução da totalidade ou parte do presente documento está sujeita a autorização prévia e por escrito da GEDORE. Direitos reservados para todo o mundo.

Consulte o site www.gedore.com.br para informação sobre acordos gerais e de comercialização, bem como para condições de fornecimento.

FERRAMENTAS GEDORE DO BRASIL S.A.
Rua Vicentintina Maria Fidélis, 275 · Vicentina
93052-340 · BRASIL

T +55 51 3589-9200
gedore@gedore.com.br
www.gedore.com.br

Brands of the GEDORE Group

gedore · gedoredred · gedoresolid · ochsenkopf



FERRAMENTAS GEDORE DO BRASIL S.A.
Rua Vicentintina Maria Fidélis, 275 · Vicentina
93052-340 · São Leopoldo · RS · BRASIL

T +55 51 3589-9200
gedore@gedore.com.br
www.gedore.com.br

Brands of the GEDORE Group

gedore · gedorered · gedoresolid · ochsenkopf